

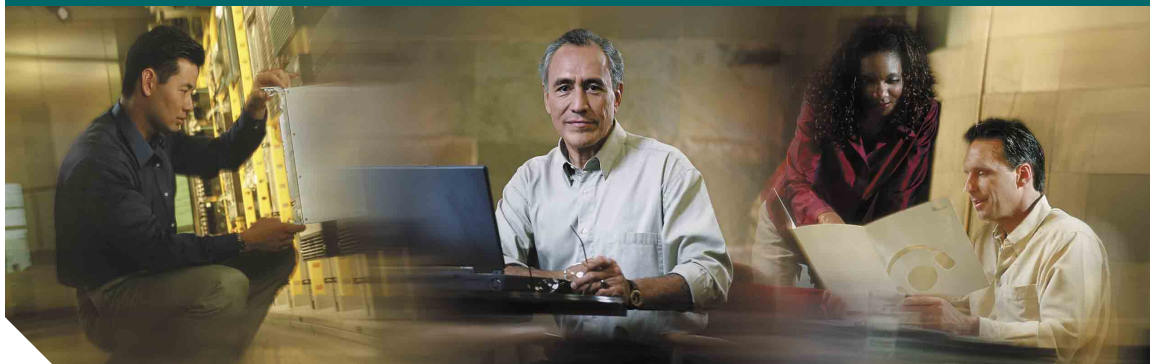

Guía del teléfono



Teléfono IP inalámbrico de Cisco Unified 7920 para Cisco Unified CallManager 5.0 (SCCP)

INCLUIDAS LA LICENCIA Y LA GARANTÍA

Sede central corporativa

Cisco Systems, Inc.
170 West Tasman Drive
San Jose, CA 95134-1706
EE.UU.
<http://www.cisco.com/>
Tel.: +1 408 526-4000
+1.800.553-NETS (6387) (en los EE.UU.)
Fax: +1 408 526-4100



Tareas telefónicas comunes

Colocar una llamada en espera o continuarla	Pulse Espera o Cont.
Transferir una llamada a un número nuevo	Pulse Transferir , introduzca un número de destino y, a continuación, pulse de nuevo Transferir .
Volver a marcar un número	Pulse Rellam. o 
Silenciar el teléfono	Pulse Silencio activado . Para activar el micrófono, pulse Silencio desactivado .
Iniciar una conferencia estándar	Pulse Confr. Marque un número y pulse Confr. de nuevo. Repita este procedimiento para cada participante.
Desviar su extensión	Pulse DsvInc. Introduzca el número al que desea desviar todas las llamadas. Pulse DsvInc para cancelar la operación.
Utilizar los registros de llamadas	Seleccione Menú > Historial de llamadas para elegir un registro de llamadas. Para marcar, resaltar un listado y seleccionar.
Pasar una llamada de línea compartida desde un teléfono de escritorio a un teléfono inalámbrico y viceversa	Desde el teléfono donde se encuentra la llamada activa, pulse Espera . Desde otro teléfono, pulse Cont. para conectarse a la llamada.



Copyright © 2006 Cisco Systems, Inc. Reservados todos los derechos. Cisco, Cisco IOS, Cisco Systems y el logotipo de Cisco Systems son marcas registradas de Cisco Systems, Inc. o sus filiales en EE.UU. y otros determinados países. Las demás marcas, nombres o marcas comerciales mencionadas en este documento o sitio Web son propiedad de sus respectivos propietarios. El uso de la palabra "partner" (socio) no implica la existencia de una asociación entre Cisco y cualquier otra compañía. (0501R)

OL-10329-01

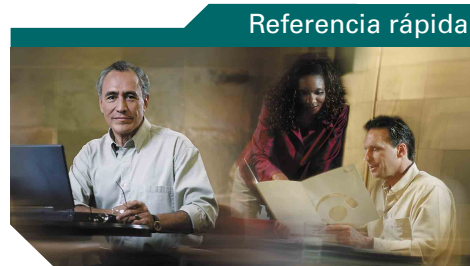

Teléfono IP inalámbrico de Cisco Unified 7920 para Cisco Unified CallManager 5.0 (SCCP)

Tareas telefónicas comunes













Uso del teléfono

Teclas de método abreviado















Definición de las teclas programadas

Iconos de la pantalla del teléfono

Uso del teléfono

Encender el teléfono	Pulse  (tecla roja) y mantenga presionada la tecla hasta que el teléfono se encienda.
Realizar una llamada	Marque el número y, a continuación, pulse  (tecla verde). (No hay tono de marcado).
Contestar una llamada	Pulse  (tecla verde).
Colgar una llamada	Pulse  (tecla roja).
Acceder a las funciones del teléfono	Pulse  o  (tecla programada) para utilizar la función. Utilice  o  para ver otras funciones.
Opciones del menú de acceso	Pulse  (Menú) y utilice  o  para ver los menús.
Apagar el teléfono	Pulse y mantenga presionada la tecla  (tecla roja) hasta que el teléfono se apague.

Teclas de método abreviado



Bloquear/desbloquear el teclado numérico	Pulse y mantenga presionado  (tecla #).  indica que el teclado numérico está bloqueado. Para desbloquearlo, pulse  y Aceptar .
Activar el timbre de vibración	Pulse y mantenga presionado  (tecla *). Aparecerá "Vibración activada" y  . Para activar el timbre sonoro, pulse  y  desaparecerá.
Ajustar el volumen del altavoz	Pulse  para ir a la pantalla de volumen. Pulse  para subir el volumen o  para bajarlo.
Acceder a los mensajes de voz	Pulse  y manténgalo presionado durante unos instantes para conectar con el sistema de mensajería de voz.
Volver a marcar un número	Pulse  para ver los números marcados. Pulse  para localizar el número; a continuación, pulse  .

Definición de las teclas programadas

Actual.	Actualizar el contenido
Aparcar	Almacenar una llamada mediante Aparcar llamada
Borrar	Eliminar los registros o configuraciones
Cancelar	Cancelar una acción o salir de una pantalla sin aplicar cambios
CaptGr	Responder una llamada entrante de otro grupo
CaptOtr	Responder una llamada entrante en otro grupo asociado al suyo
Captur	Responder una llamada de su grupo
Conectar	Conectar varias llamadas que ya se encuentran en una línea para crear una conferencia
Confr.	Crear una conferencia
Cont.	Reanudar una llamada en espera
Contestar	Contestar una llamada
Desviar	Enviar una llamada a su sistema de mensajería de voz
Detalle	Mostrar los detalles de una llamada
DsvInc	Activar/cancelar el desvío de llamadas
EditNúm	Editar un número en un registro de llamadas
Eliminar	Quitar los caracteres en el cursor cuando se utiliza EditNúm
EliUltLl	Retirar a la última persona que se ha agregado a la conferencia
Enviar	Buscar un listado de directorio
FinLlam.	Desconectar la llamada en curso
Guardar	Guardar la configuración seleccionada
Guía	Acceder a las opciones del menú Guía
IdLlMali	Informar sobre llamadas sospechosas
IntruCf	Conectarse a una llamada en una línea compartida y establecer una conferencia
Intrusión	Conectarse a una llamada en una línea compartida

ListCnf	Ver los participantes en la conferencia
MarcAbr	Marcar mediante un número del índice de marcación rápida
Marcar	Marcar un número de teléfono
MeetMe	Establecer una conferencia Meet-Me
Menú	Acceder a los menús del teléfono
NvaLlam	Realizar una llamada nueva
QRT	Enviar los problemas de las llamadas al administrador del sistema
Quitar	Eliminar a un participante de una conferencia
Rellam.	Volver a marcar el último número marcado
RetrLla	Recibir avisos cuando una extensión ocupada esté disponible
Seleccionar	Seleccionar un elemento en la pantalla
Silencio activado/ Silencio desactivado	Silenciar una llamada/ desactivar el silencio
Svcs	Acceder a los servicios del teléfono
Transferir	Transferir una llamada
TrsfDir	Transferir dos llamadas entre sí
Volumen	Ajustar el volumen del altavoz

Uso de las teclas de método abreviado de marcación rápida

Configurar las teclas de método abreviado de marcación rápida	Seleccione Menú > Directorio > Guía > Marcación rápida . Desplácese hasta un elemento de marcación rápida sin un  . Pulse Detalle y, a continuación, pulse Editar e introduzca un número de teléfono.
Utilizar teclas de método abreviado de marcación rápida	Pulse y mantenga presionado  (teclas 2 a 9) para acceder al número de marcación rápida.

Iconos de la pantalla del teléfono

Estados de línea y de llamada	
	Desvío de llamadas activado
	Llamada en espera
	Llamada conectada
	Llamada entrante
	Línea del teléfono
Otras funciones	
	Número de marcación rápida configurado
	Servicios configurados
	Línea BLF en uso
	La línea BLF está inactiva
	Esta línea no dispone de indicador BLF

Creación de entradas en la guía

Seleccione **Menú > Directorio > Guía > Agregar**. Desplácese y seleccione el elemento de la entrada y pulse **Editar**.

Introduzca el nombre y el número de teléfono mediante el teclado numérico y estas teclas de método abreviado:
Texto: Pulse la tecla de número entre una y tres veces para obtener el carácter deseado; para introducir espacios, pulse **▶** o **▼**.

Mayúsculas: Pulse  para cambiar entre las escritura en mayúsculas y en minúsculas. Aparecerá **ABC** o **abc** en la parte derecha de la pantalla.

Números: Pulse la tecla de número cuatro veces.
Símbolos: Pulse  para acceder a la tabla de símbolos. Utilice las flechas para localizar el símbolo que desee y pulse **Utilizar** para insertarlo.



Contenido

Introducción 1

Utilización de la guía 1

Información adicional 2

 Teléfonos IP inalámbricos de Cisco Unified y dominios reguladores 2

Información sobre seguridad y rendimiento 2

 Avisos de seguridad sobre baterías 3

Funciones de accesibilidad 5

Conexión del teléfono 6

Instalación o desinstalación de la batería del teléfono 6

Carga de la batería del teléfono 7

Encendido del teléfono 8

Configuración de nombres de usuario y contraseñas 9

Accesorios para el teléfono IP inalámbrico de Cisco Unified 7920 10

Descripción general del teléfono 12

Botones y hardware 13

Funciones de la pantalla del teléfono 14

Botones y menús de función 15

 Utilización de los botones del teléfono 15

 Utilización de los menús de teléfono 16

Limpieza del teléfono 17

Líneas y llamadas 17

 Iconos de llamada e iconos de línea 18

Disponibilidad de las funciones 18

Manejo básico de llamadas 19

Realización de llamadas: Opciones básicas 19

Realización de llamadas: Otras opciones 20

Respuesta de llamadas 22

Finalización de llamadas 23

Utilización de Espera y Continuar 23

Utilización de Silencio 24

Alternancia entre varias llamadas 24

Transferencia de llamadas 25

Desvío de todas las llamadas a otro número 26

Realización de conferencias 27

Tipos de conferencias 27

Establecimiento y participación en una conferencia estándar 28

Inicio de una conferencia Meet-Me o participación en ella 29

Manejo avanzado de llamadas 30

Captura de llamadas redirigidas en su teléfono 30

Utilización de una línea compartida 31

Líneas compartidas 31

Conexión a una llamada de una línea compartida 32

Cómo evitar que otras personas vean o entren en una llamada de una línea compartida 33

Almacenamiento y recuperación de llamadas aparcadas 34

Seguimiento de llamadas sospechosas 34

Cómo dar prioridad a llamadas importantes 35

Utilización de la Extensión móvil de Cisco 36

Utilización de BLF de marcación rápida para determinar el estado de línea 37

Utilización de la Guía y de la marcación rápida 38

Utilización de la Guía 38

Cómo agregar o modificar las entradas de la guía 39

Introducción y edición de texto 40

- Marcación rápida **41**
 - Configuración de teclas de marcación rápida **42**
 - Utilización de la marcación rápida y la marcación abreviada **43**

Utilización de los perfiles del teléfono 44

- Selección de un perfil de usuario **44**
- Cómo cambiar la configuración del perfil de usuario **45**
- Selección de un perfil de red **46**

Utilización de las opciones del teléfono 48

- Personalización de timbres **48**
- Personalización de la pantalla del teléfono **49**
- Cambiar la configuración de bloqueo del teléfono **51**
- Configuración del teclado numérico para que se bloquee de forma automática **52**

Utilización de registros de llamadas y directorios 53

- Utilización de registros de llamadas **53**
- Marcación por directorio **54**
 - Utilización de directorios corporativos en el teléfono **54**
 - Utilización de directorio personal en el teléfono **55**

Acceso a los mensajes de voz 58

Personalización del teléfono en Internet 59

- Acceso a las páginas Web Opciones de usuario **59**
- Configuración de funciones y servicios en Internet **60**
 - Utilización del Directorio personal en Internet **60**
 - Utilización de la Libreta de direcciones personal en Internet **61**
 - Configuración de Marcaciones rápidas en Internet **61**
 - Utilización de la herramienta de sincronización de la libreta de direcciones **62**
 - Configuración de marcaciones rápidas en Internet **63**
 - Configuración de servicios del teléfono en Internet **64**
 - Control de la configuración de usuario en Internet **66**
 - Control de la Configuración de línea en Internet **67**
 - Utilización de Cisco WebDialer **68**

Opciones de configuración adicionales 70

Solución de problemas de su teléfono 72

Solución general de problemas 72

Visualización de datos de la administración del teléfono 73

Utilización de la herramienta de generación de informes de calidad 73

Términos de la garantía del hardware de Cisco limitada a un año 74

Índice 77



Introducción

Utilización de la guía

Esta guía le ofrecerá una perspectiva general de las funciones disponibles en el teléfono. Puede leerla en su totalidad si desea conocer a fondo las prestaciones del teléfono, o bien leer la tabla inferior para saber cómo dirigirse a los apartados de consulta más frecuente.

Si desea...	Entonces...
Examinar la información importante sobre cuestiones de seguridad	Consulte “Información sobre seguridad y rendimiento” en la página 2.
Conectar el teléfono a la red	Consulte “Conexión del teléfono” en la página 6.
Utilizar el teléfono una vez instalado	Comience por “Descripción general del teléfono” en la página 12.
Conocer los botones y teclas programadas	Consulte “Botones y menús de función” en la página 15.
Conocer la pantalla del teléfono	Consulte “Funciones de la pantalla del teléfono” en la página 14.
Realizar llamadas	Consulte “Realización de llamadas: Opciones básicas” en la página 19.
Poner llamadas en espera	Consulte “Utilización de Espera y Continuar” en la página 23.
Silenciar llamadas	Consulte “Utilización de Silencio” en la página 24.
Transferir llamadas	Consulte “Transferencia de llamadas” en la página 25.
Realizar conferencias	Consulte “Realización de conferencias” en la página 27.
Desviar llamadas a otro número	Consulte “Desvío de todas las llamadas a otro número” en la página 26.
Compartir un número de teléfono	Consulte “Líneas compartidas” en la página 31.
Responder a llamadas recibidas en otros teléfonos	Consulte “Captura de llamadas redirigidas en su teléfono” en la página 30.
Configurar la marcación rápida	Consulte “Marcación rápida” en la página 41.
Cambiar el volumen del timbre o el tono de llamada	Consulte “Utilización de las opciones del teléfono” en la página 48.

Si desea...	Entonces...
Ver las llamadas perdidas	Consulte “Utilización de registros de llamadas” en la página 53.
Escuchar mensajes de voz	Consulte “Acceso a los mensajes de voz” en la página 58.
Consultar la definición de las teclas programadas	Diríjase a la tarjeta Referencia rápida que se encuentra al principio de la guía.

Información adicional

Puede obtener acceso a la documentación más actualizada de Cisco en la Web, en la siguiente dirección URL:

<http://www.cisco.com/techsupport>

Puede acceder al sitio Web de Cisco en la siguiente dirección URL:

<http://www.cisco.com/>

Es posible acceder a los sitios Web internacionales de Cisco desde esta dirección URL:

http://www.cisco.com/public/countries_languages.shtml

Teléfonos IP inalámbricos de Cisco Unified y dominios reguladores

La radiofrecuencia (RF) de este teléfono se configura de acuerdo a un dominio regulador específico. Si utiliza el teléfono fuera de su dominio regulador, el teléfono no funcionará correctamente y puede que infrinja la normativa local.

Información sobre seguridad y rendimiento

Lea los siguientes avisos de seguridad antes de instalar o utilizar el Teléfono IP inalámbrico de Cisco Unified:



¡Advertencia! INSTRUCCIONES IMPORTANTES DE SEGURIDAD

Este símbolo de advertencia significa peligro. Existe riesgo para su integridad física. Antes de manipular cualquier equipo, debe considerar los riesgos que entraña la corriente eléctrica y familiarizarse con los procedimientos estándar de prevención de accidentes. Tenga en cuenta el número de indicación que aparece tras cada advertencia para encontrar su traducción en las advertencias de seguridad que se entregan con este dispositivo. Indicación 1071

GUARDE ESTAS INSTRUCCIONES



¡Advertencia! Lea las instrucciones de instalación antes de conectar el sistema a la fuente de alimentación.



¡Advertencia! La combinación de enchufe y clavija en el cargador de la batería debe ser accesible en todo momento, ya que constituye el dispositivo principal de desconexión.



¡Advertencia! Este equipo no podrá acceder a servicios de emergencia durante un apagón eléctrico porque depende de la corriente eléctrica para su funcionamiento normal. Deben prepararse soluciones alternativas para acceder a servicios de emergencia. El acceso a servicios de emergencia puede verse afectado por alguna función de bloqueo de llamadas del equipo.



¡Advertencia! No utilice el teléfono IP inalámbrico 7920 de Cisco Unified en entornos peligrosos, tales como áreas donde pueda haber altas concentraciones de gas explosivo. Consulte al ingeniero de seguridad del lugar antes de utilizar ningún tipo de dispositivo inalámbrico. El cargador de batería necesita protección contra cortocircuito (sobrecarga) para distribuirse como parte de la instalación del edificio. Instálole solamente de acuerdo con las normativas de cableado nacionales y locales.

Avisos de seguridad sobre baterías

Estos avisos de seguridad son de aplicación en baterías homologadas por el fabricante del teléfono IP inalámbrico de Cisco Unified.



¡Advertencia! Hay riesgo de explosión en caso de reemplazar la batería de forma incorrecta. Reemplace la batería únicamente por un tipo de batería igual o equivalente recomendado por el fabricante. Deseche las baterías usadas de acuerdo con las instrucciones del fabricante.



¡Advertencia! No arroje las baterías al fuego ni al agua. La batería puede explotar si se arroja al fuego.



Precaución El cartucho de baterías está pensado para utilizarse únicamente en este dispositivo.

**Precaución**

No desmonte, aplaste, perforo o incinere las baterías.

**Precaución**

Para evitar el riesgo de incendio, quemaduras o daños a las baterías, evite que los objetos metálicos toquen los contactos de las baterías.

**Precaución**

Manipule las pilas dañadas o con fugas con extrema cautela. Si entra en contacto con el electrolito, lave la zona expuesta con agua y jabón. Si el electrolito ha entrado en contacto con los ojos, láveselos con agua durante 15 minutos y busque asistencia médica.

**Precaución**

No cargue las baterías si la temperatura ambiental supera los 40 grados centígrados.

**Precaución**

No exponga las baterías a temperaturas de almacenamiento elevadas (por encima de los 60 grados centígrados).

**Precaución**

Cuando deseche las baterías, consulte con su desechería local sobre las restricciones locales concernientes al desecho y reciclaje de baterías.

**Precaución**

Para obtener una batería de repuesto, contacte con su proveedor. Utilice únicamente baterías con un número de pieza Cisco.

Batería estándar—CP-BATT-7920-STD

Batería de uso extendido—CP-BATT-7920-EXT

**Precaución**

Utilice únicamente la fuente de alimentación Cisco que venía con su teléfono. Si necesita reemplazar su fuente de alimentación, consulte la lista de número de pieza de Cisco.

América del Norte—CP-PWR-7920-NA

Europa Central—CP-PWR-7920-CE

Reino Unido—CP-PWR-7920-UK

China—CP-PWR-7920-CN

Japón—CP-PWR-7920-JP

Para consultar las traducciones de los avisos que aparecen en esta publicación, consulte el documento de *Información sobre seguridad y conformidad con las disposiciones reglamentarias para el teléfono IP inalámbrico de Cisco Unified 7920* que acompaña a este producto.

Interrupción del suministro eléctrico

La capacidad para acceder al servicio de emergencia mediante el punto de acceso inalámbrico depende de que éste esté conectado. Si se produce un corte en el suministro eléctrico, el servicio de llamadas de emergencia y de asistencia no funcionará hasta que se restaure el suministro. En caso de corte o fallo en el suministro, es posible que deba reiniciar o volver a configurar el equipo antes de poder utilizar el servicio de llamadas de emergencia y asistencia.

Utilización de dispositivos externos

La siguiente información se refiere a la utilización de dispositivos externos con el teléfono IP de Cisco Unified:

Cisco recomienda utilizar dispositivos externos de buena calidad (como auriculares) que estén protegidos frente a señales de radiofrecuencia y de frecuencia de audio no deseadas.

En función de la calidad de los dispositivos y de su cercanía a otros, como pueden ser teléfonos móviles o radios bidireccionales, es posible que se produzcan sonidos no deseados. En ese caso, Cisco aconseja llevar a cabo una o varias de las acciones siguientes:

- Aleje el dispositivo externo de la fuente emisora de señales de radiofrecuencia o de frecuencia de audio.
- Aparte los cables del dispositivo externo de la fuente emisora de señales de radiofrecuencia o de frecuencia de audio.
- Utilice cables protegidos para el dispositivo externo, o bien cables con una mayor protección y mejor conector.
- Reduzca la longitud del cable del dispositivo externo.
- Aplique ferritas u otros dispositivos a los cables del dispositivo externo.

Cisco no puede garantizar el rendimiento del sistema, ya que no controla la calidad de los dispositivos, cables o conectores de otros fabricantes. El sistema funcionará de forma correcta si se conectan dispositivos adecuados mediante cables y conectores de buena calidad.



Precaución

En países pertenecientes a la Unión Europea, utilice sólo auriculares externos que cumplan con la Directiva EMC [89/336/EC].

Funciones de accesibilidad

Si lo desea, puede solicitar una lista de las funciones de accesibilidad.

Conexión del teléfono

El administrador del sistema configurará su nuevo Teléfono IP inalámbrico de Cisco Unified para que conecte con la red de telefonía IP de voz sobre LAN inalámbrica (VoWLAN).

Instalación o desinstalación de la batería del teléfono

Debe instalar y cargar la batería antes de poder utilizar el Teléfono IP inalámbrico de Cisco Unified 7920.

Para instalar o desinstalar la batería, siga estos pasos:

Si desea...	Entonces...
Instalar la batería	<ol style="list-style-type: none">1. Introduzca los dientes de la batería en las ranuras de la parte inferior del teléfono. Los contactos metálicos de la batería y del teléfono deben quedar enfrentados.2. Presione la batería en dirección al teléfono hasta quedar fija en su sitio.
Desinstalar la batería	<ol style="list-style-type: none">1. Presione hacia abajo la pestaña de bloqueo.2. Levante y retire la batería.

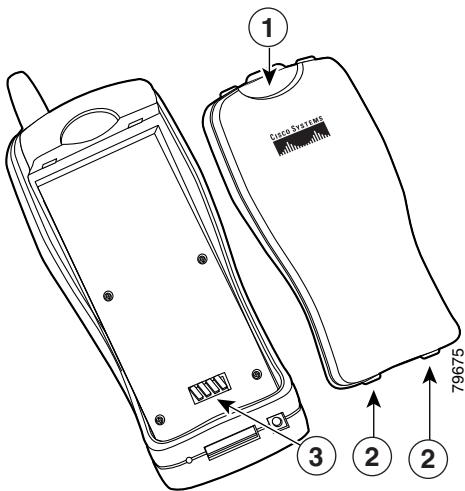

1	Pestaña de bloqueo: presiónela para liberar la batería.
2	Dientes de la batería: insértelos en las ranuras situadas derca de la parte inferior del teléfono al instalar la batería.
3	Contactos metálicos: haga coincidir los contactos de la batería con los del teléfono.

Carga de la batería del teléfono

El Teléfono IP inalámbrico de Cisco Unified 7920 funciona con una batería recargable. Para cargar la batería, siga estos pasos:

Si desea...	Entonces...
Cargar la batería	<ol style="list-style-type: none"> 1. Conecte el cable desde la fuente de alimentación hasta el conector del teléfono. 2. Conecte la fuente de alimentación a una toma de pared de CA. La pantalla indica que la batería está cargándose. 3. Cargue la batería estándar durante unas tres horas y media, y la batería de uso extendido durante unas cuatro horas y media. La pantalla indica cuándo la batería está totalmente cargada. 4. Cuando la batería esté totalmente cargada, desconecte el cargador del teléfono y retire el cable de alimentación de la toma de pared de CA.

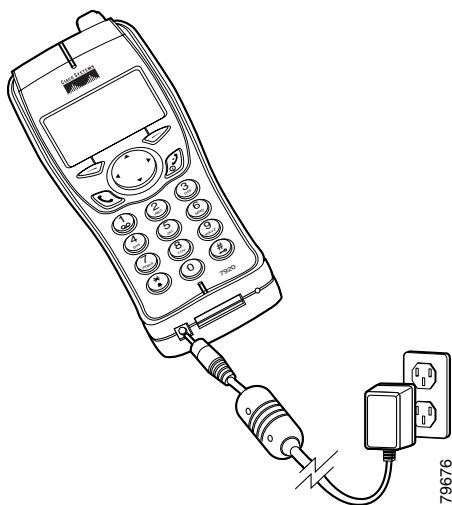

Sugerencias

- El teléfono detecta cuándo el nivel de carga de la batería es bajo y muestra el mensaje de advertencia “Batería baja” con el tono de aviso especificado en su perfil de usuario activo.
- La batería estándar permite hasta tres horas y media de conversación o hasta 21 horas en espera. La batería de uso extendido permite hasta 4,25 horas de conversación o hasta 30 horas en espera.
- Si desea obtener más información sobre las opciones y tiempos de carga de la batería, consulte el apartado “Cargador de escritorio” en la *Guía de accesorios del teléfono IP inalámbrico de Cisco Unified 7920*.

Encendido del teléfono

Tras haber cargado la batería, deberá encender el teléfono para poder efectuar y recibir llamadas.

Si desea...	Entonces...
Encender el teléfono	<ol style="list-style-type: none">1. Pulse y mantenga presionada la tecla  (roja) hasta que el teléfono se encienda.2. Es posible que necesite utilizar un nombre de usuario y una contraseña para tener acceso a la red inalámbrica. Para obtener más información, consulte “Configuración de nombres de usuario y contraseñas” en la página 9.3. Tras completar la autenticación, el teléfono muestra la pantalla principal y está listo para realizar o recibir llamadas.
Comprobar la potencia de la señal	El icono de señal indica la potencia de la señal entre el punto de acceso inalámbrico y el teléfono. El teléfono debe mostrar entre 2 y 6 barras para poder realizar o recibir llamadas.

Sugerencias

- Cuando el teléfono recibe una señal débil, en la pantalla aparece el mensaje de advertencia “Se ha detectado una señal débil” y envía un tono o una vibración, según lo especificado en el perfil activo. Consulte “Selección de un perfil de usuario” en la página 44 para obtener más información.
- Cuando el teléfono se saca fuera del alcance de la señal, se pierde la conexión con la red LAN inalámbrica.
- Al volver a entrar dentro del alcance de la señal, puede pulsar la tecla  (tecla verde) para volver a conectar inmediatamente con la red inalámbrica.

Configuración de nombres de usuario y contraseñas

La primera vez que encienda el teléfono, es posible que necesite configurar su nombre de usuario y contraseña para acceder a la red inalámbrica.

Si desea...	Entonces...
Definir el nombre de usuario y contraseña	<ol style="list-style-type: none"> 1. Pulse Menú y, a continuación, pulse ► hasta ver el menú Perfiles y pulse Seleccionar. 2. Desplácese hasta Perfil de red y pulse Seleccionar. 3. Desplácese hasta el nombre del perfil actual (con ✓) y pulse Seleccionar. 4. Desplácese hasta Configuración 802.11b y pulse Seleccionar. 5. Desplácese hasta EAP y pulse Seleccionar. 6. Desplácese hasta Nombre de usuario o Contraseña y pulse Seleccionar. <p>Nota Pregunte a su administrador del sistema para conocer la información de formato de nombre de usuario y contraseña correspondiente a su sistema.</p> <ol style="list-style-type: none"> 7. Pulse Editar e introduzca su nombre de usuario y contraseña. Si necesita ayuda, consulte “Introducción y edición de texto” en la página 40. <p>Nota Puede utilizar hasta 32 caracteres alfanuméricos para la contraseña de EAP.</p> <ol style="list-style-type: none"> 8. Para confirmar los cambios, pulse Aceptar; seguidamente, pulse Atrás tres veces. 9. Desplácese hasta Aplicar cambio y pulse Seleccionar para activar el cambio. 10. Para volver a la pantalla principal, pulse Atrás o .

Registro mediante TAPS

Una vez haya conectado su teléfono a la red LAN inalámbrica, el administrador del sistema puede solicitarle que registre de forma automática el teléfono mediante TAPS (herramienta para la asistencia de teléfonos registrados automáticamente). TAPS se puede utilizar en un teléfono nuevo o para sustituir un teléfono antiguo.

Para registrarse mediante TAPS, marque la extensión TAPS que le proporcione el administrador del sistema y siga las instrucciones de voz. Es posible que tenga que introducir la extensión completa, incluido el código de zona. Cuando el teléfono muestre un mensaje de confirmación, cuelgue. El teléfono se reiniciará.

Accesorios para el teléfono IP inalámbrico de Cisco Unified 7920

Los accesorios de teléfono siguientes están disponibles para su teléfono:

- Baterías estándar y de uso extendido
- Fuentes de alimentación para diferentes regiones
- Cargador de escritorio
- Auriculares con cable estándar
- Estuches de transporte

Para obtener una lista completa de todos los accesorios, consulte la *Guía de accesorios para el teléfono IP inalámbrico de Cisco Unified 7920*.

Información sobre auriculares

Para utilizar unos auriculares, conéctelos al puerto correspondiente situado en el lateral derecho del teléfono. Para obtener más información acerca de los auriculares compatibles, consulte la *Guía de accesorios para el teléfono IP inalámbrico de Cisco Unified 7920*.

Aunque Cisco Systems realiza pruebas internas a auriculares de terceros para utilizarlos con el Teléfono IP de Cisco Unified, Cisco no certifica o garantiza asistencia para productos de proveedores de auricular o auriculares. Debido a las incoherencias inherentes al entorno y al hardware en las ubicaciones donde se utilizan los teléfonos IP de Cisco Unified, no existe una única solución que sea la mejor para todos los entornos. Cisco recomienda que los clientes busquen los auriculares que funcionen mejor en su entorno antes de implantar un gran número de unidades en su red.

En algunos casos, la mecánica o electrónica de diferentes auriculares puede provocar que las personas que utilizan un dispositivo de forma remota oigan un eco de su propia voz cuando hablan con los usuarios de Teléfono IP de Cisco Unified.

Cisco Systems recomienda utilizar dispositivos externos de buena calidad, como auriculares que estén protegidos frente a señales de radiofrecuencia y de frecuencia de audio no deseadas. Dependiendo de la calidad de los dispositivos y de su cercanía a otros, como pueden ser teléfonos móviles y radios bidireccionales, es posible que se produzcan sonidos no deseados. Consulte “Utilización de dispositivos externos” en la página 5 para obtener más información.

La razón principal de que unos auriculares específicos sean inadecuados para el Teléfono IP de Cisco Unified es la posibilidad de aparición de un zumbido audible. Este zumbido puede ser audible tanto para la parte remota como para la parte remota y el usuario del Teléfono IP de Cisco Unified. Los posibles zumbidos o pitidos pueden deberse a una serie de fuentes externas como, por ejemplo, luces eléctricas, proximidad de motores eléctricos o monitores de equipos de gran tamaño.

Calidad de sonido subjetiva

Además de las prestaciones físicas, mecánicas y técnicas, el sonido de unos auriculares tiene que ser bueno según el usuario y la persona que se encuentre al otro lado. El sonido es subjetivo y Cisco no puede garantizar el rendimiento de ninguno de los auriculares, pero algunos de los auriculares de los sitios Web indicados a continuación han demostrado un buen funcionamiento en el Teléfono IP de Cisco Unified.

No obstante, sigue siendo responsabilidad del cliente comprobar este equipo en su propio entorno para determinar si presenta un rendimiento adecuado.

Para obtener más información acerca de los auriculares, consulte:

- <http://www.vxicorp.com/cisco>
- <http://www.plantronics.com>

Descripción general del teléfono

El Teléfono IP inalámbrico de Cisco Unified 7920 es un dispositivo con funciones muy completas, que le permitirá establecer comunicación por voz a través de la misma red inalámbrica local que emplean los ordenadores. Esto hace posible realizar y recibir llamadas telefónicas, situar llamadas en espera, transferir llamadas, realizar conferencias, etcétera.

Además de las funciones básicas de manejo de llamadas, el teléfono puede proporcionar funciones con una productividad ampliada que aumentan las capacidades de manejo de llamadas.

En función de la configuración, el teléfono admite lo siguiente:





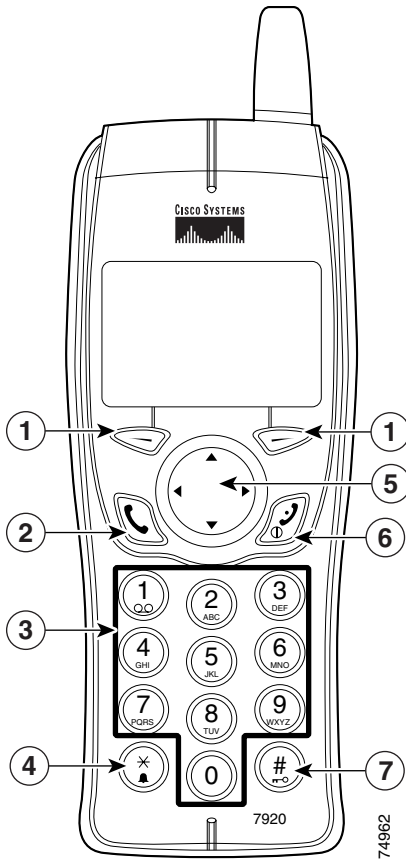

- Acceso inalámbrico al número de directorio corporativo.
- Acceso a los datos de red, aplicaciones XML y servicios basados en la Web.
- Personalización en línea de las funciones y servicios del teléfono desde las páginas Web Opciones de usuario.

Botones y hardware

El gráfico que aparece a continuación puede servirle para identificar los botones y el hardware del teléfono.



1		Tecla programada izquierda: Activa el elemento en la etiqueta que aparece encima de la tecla programada.
		Tecla programada derecha: Activa el elemento en la etiqueta que aparece encima de la tecla programada.
2		Tecla Respuesta/Enviar (verde): Responde una llamada o marca un número.



3		Teclas numéricas (0-9): Utilice estas teclas para introducir números o caracteres.
		Teclas numéricas (2-9): Pulse y mantenga pulsadas estas teclas para activar las teclas de acceso a marcación rápida.
4		La tecla asterisco (*): Alterna entre los modos Timbre y Vibración.
		Alterna entre mayúsculas y minúsculas . Consulte “Introducción y edición de texto” en la página 40.
5		Teclas de flechas: Mueven de una función a otra. Esta guía utiliza estas flechas de dirección: ▲, ▼, ◀ y ▶.
6		Tecla de Encendido/Fin (roja): Enciende o apaga el teléfono, silencia el timbre de una llamada o finaliza una llamada conectada. Consulte “Respuesta de llamadas” en la página 22.
7		Tecla almohadilla: Bloquea o desbloquea el teclado. Permite acceder a caracteres especiales cuando está introduciendo texto.

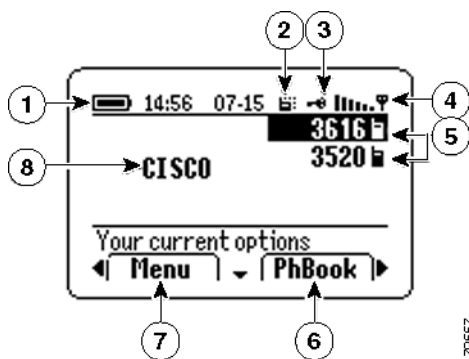

Funciones de la pantalla del teléfono

Éste es el aspecto normal de la pantalla del teléfono principal sin ninguna llamada activa en modo espera. La línea de estado muestra información sobre el estado de la llamada actual (por ejemplo, sus opciones actuales).



79667

1		Icono de batería: Muestra el nivel de carga de la batería.
2		Icono de vibración: Indica la configuración del modo vibración para el teléfono.
3		Icono de teclado bloqueado: Indica que el teclado está bloqueado.









4		Icono de señal: Muestra el grado de potencia de la señal.
5	3616 3520	Números de extensión: Identifican cada línea telefónica.
6		Etiqueta de tecla programada derecha: Muestra Guía o Svcs o, durante una llamada, muestra una tecla programada de función o acción.
7		Etiqueta de tecla programada izquierda: Muestra Menú o, durante una llamada, muestra una tecla programada de función o acción.
8	CISCO	Mensaje de bienvenida: Muestra texto en la pantalla después de encender el teléfono. Puede editar este texto. Consulte “Personalización de la pantalla del teléfono” en la página 49.







Botones y menús de función

Los botones del teléfono ofrecen métodos abreviados de acceder a las funciones del teléfono. La tecla programada **Menú** ofrece acceso a los menús de configuración y funciones del teléfono.

Utilización de los botones del teléfono

El teclado del teléfono proporciona estos métodos abreviados para funciones utilizadas comúnmente.

Si desea...	Entonces...	Para obtener más información, consulte...
Bloquear o desbloquear el teclado del teléfono	<p>Presione y mantenga presionada la tecla . La pantalla muestra “Bloqueo de teclas activado” y el icono  aparece arriba de la pantalla principal.</p> <p>Presione y mantenga presionada la tecla . La pantalla muestra “Bloqueo de teclas desactivado?” Presione Aceptar y el icono  desaparecerá.</p>	Configuración del teclado numérico para que se bloquee de forma automática, página 52
Alterna entre los modos timbre y vibración	<p>Presione y mantenga presionada la tecla . La pantalla muestra “Vibración activada” y el icono  aparece en la parte superior.</p> <p>Para volver al modo timbre, presione y mantenga presionada la tecla . La pantalla muestra “Vibración desactivada” y el icono  desaparece.</p> <p>La configuración predeterminada es “modo timbre”.</p>	Personalización de la pantalla del teléfono, página 49





Si desea...	Entonces...	Para obtener más información, consulte...
Escuchar mensajes de voz	Presione un momento y suelte la tecla  . El teléfono se conecta a su sistema de mensajería de voz.	Acceso a los mensajes de voz, página 58
Acceder a un número marcación rápida	Presione y mantenga presionado  (una de las teclas numéricas del 2 al 9) para el número de marcación rápida que quiera utilizar.	Marcación rápida, página 41
Cambiar el volumen durante una llamada	Presione  para ajustar el volumen del altavoz para una llamada en la línea principal.	
Cambiar el volumen para sus llamadas	<ol style="list-style-type: none"> 1. Presione  o  hasta que vea Volumen. 2. Presione Volumen para acceder a la pantalla de volumen del altavoz. 3. Aumente el volumen presionando  o disminúyalo presionando . <p>Nota El volumen ajustado se mantiene hasta que apague el teléfono.</p>	Cómo cambiar la configuración del perfil de usuario, página 45

Sugerencia

Para mantener el ajuste de volumen del altavoz después de apagar el teléfono, debe modificar la configuración de volumen en su perfil de usuario. Consulte “Cómo cambiar la configuración del perfil de usuario” en la página 45.

Utilización de los menús de teléfono

Acceda a los menús de teléfono para funciones y configuración del teléfono siguiendo estos tres pasos:

- 1.** Para acceder a los menús de teléfono, presione la tecla programada **Menú**.
- 2.** Para ver el menú deseado, presione  o .
- 3.** Para mostrar las opciones del menú, presione **Seleccionar** (utilizando ).
- 4.** Para desplazarse entre las opciones, utilice  o .
- 5.** Para seleccionar una opción del menú, como Marcación rápida en el menú Directorio, desplácese a **Marcación rápida** y presione **Seleccionar**.

Para obtener información sobre como utilizar los menús, utilice esta lista.

Menú	Para obtener más información, consulte...
Directorio	Utilización de la Guía y de la marcación rápida, página 38.
Mensajes	Acceso a los mensajes de voz, página 58.
Historial de llamadas	Utilización de registros de llamadas, página 53.
Perfiles	Utilización de los perfiles del teléfono, página 44.
Servicios	Configuración de funciones y servicios en Internet, página 60.
Opciones del teléfono	Utilización de las opciones del teléfono, página 48.
Configuración de red	Visualización de datos de la administración del teléfono, página 73.

Limpieza del teléfono

Limpie con suavidad la pantalla del teléfono y el teléfono con un paño suave y seco. No utilice productos de limpieza en forma líquida o en polvo sobre el teléfono. Si utiliza algún otro elemento aparte de un paño suave y seco puede contaminar los componentes del teléfono y provocar averías.

Líneas y llamadas

Para evitar confusiones entre líneas y llamadas, consulte las siguientes descripciones:

- **Líneas:** Cada una corresponde a un número de directorio que se puede utilizar para llamarle. El Teléfono IP inalámbrico de Cisco Unified 7920 admite hasta seis líneas. Si desea saber el número de líneas disponibles en su teléfono, fíjese en el lateral derecho de la pantalla. Contará con tantas líneas como números de directorio.
- **Llamadas:** Cada línea admite varias llamadas. El teléfono admite hasta dos llamadas conectadas por línea pero el administrador del sistema puede ajustar este número según sus necesidades. Sólo puede estar activa una llamada en cada momento; el resto de llamadas se colocan de forma automática en espera.







Nota

La pantalla sólo puede mostrar cuatro líneas o llamadas. Puede tener que desplazarse hacia abajo para ver más líneas o llamadas.

Iconos de llamada e iconos de línea

El teléfono muestra iconos para que le ayuden a determinar el estado de línea y de llamada.

Icono	Estado de línea o de llamada	Descripción
	Línea colgada	No hay actividad de llamadas en esta línea.
	Llamada conectada	En este momento está conectado con la otra persona.
	Llamada entrante	Suena una llamada en una de sus líneas.
	Llamada en espera	Puede poner esta llamada en espera. Consulte “Utilización de Espera y Continuar” en la página 23.
	Desvío de llamadas activado	Ha desviado la línea principal. Consulte “Desvío de todas las llamadas a otro número” en la página 26.

Disponibilidad de las funciones









El funcionamiento del Teléfono IP inalámbrico de Cisco Unified 7920 y las funciones disponibles pueden variar en función del servidor de procesamiento de llamadas que utilice su empresa y de la forma en la que el servicio de asistencia técnica del teléfono que pertenezca a su empresa haya configurado el sistema de telefonía. Por lo tanto, es posible que algunas de las funciones que se incluyen en esta guía no estén disponibles o funcionen de forma diferente en su sistema telefónico. Póngase en contacto con su departamento de asistencia o con el administrador del sistema si necesita información sobre el funcionamiento o la disponibilidad de las funciones.

Manejo básico de llamadas

Puede realizar tareas básicas de manejo de llamadas mediante una amplia gama de funciones y servicios. La disponibilidad de las funciones puede variar. Para obtener más información, consulte al administrador del sistema.





Realización de llamadas: Opciones básicas

A continuación, se describen algunos métodos sencillos para realizar llamadas en el Teléfono IP inalámbrico de Cisco Unified.

Si desea...	Entonces...	Para obtener más información, consulte...
Realizar una llamada	<ol style="list-style-type: none"> 1. Marque el número de teléfono 2. Pulse  (tecla verde) para realizar su llamada. <p>Nota No hay tono de marcado.</p>	Descripción general del teléfono, página 12
Volver a marcar un número	Pulse  para mostrar Rellam. y, a continuación, pulse Rellam. para realizar la llamada.	
Realizar una llamada mientras hay otra activa (utilizando la misma línea)	<ol style="list-style-type: none"> 1. Pulse Espera. 2. Pulse , o bien  para mostrar NvaLlam. 3. Marcar un número, realizar una rellamada o una marcación rápida. 	Utilización de Espera y Continuar, página 23
Marcar desde un registro de llamadas	<ol style="list-style-type: none"> 1. Seleccione Menú > Historial de llamadas > Llamadas perdidas, Llamadas recibidas, o Llamadas realizadas. 2. Pulse  para seleccionar el listado. 3. Pulse  para realizar la llamada. 	Utilización de registros de llamadas, página 53
Volver a marcar un número de la lista de llamadas realizadas con anterioridad	<ol style="list-style-type: none"> 1. Pulse  para mostrar la lista. 2. Desplácese hasta el número deseado y pulse  para realizar la llamada. <p>Nota La lista de llamadas realizadas con anterioridad contiene 10 registros.</p>	Utilización de registros de llamadas, página 53

Realización de Llamadas: Otras opciones

Puede realizar llamadas utilizando las funciones y servicios especiales que estén disponibles en su teléfono. Para obtener más información sobre estas opciones adicionales, consulte al administrador del sistema.

Si desea...	Entonces...	Para obtener más información, consulte...
Realizar una llamada mientras hay otra activa (utilizando una línea diferente)	<ol style="list-style-type: none"> 1. Pulse Espera. 2. Introduzca un número. 3. Pulse ▼ para cambiar a otra línea. 4. Pulse  para realizar la llamada. 	Utilización de Espera y Continuar, página 23
Realizar la llamada mediante una línea secundaria	<ol style="list-style-type: none"> 1. Introduzca un número. 2. Pulse ▼ para cambiar a otra línea. 3. Pulse  para realizar la llamada. 	Marcación rápida, página 41
Marcar un número de su guía local	<ol style="list-style-type: none"> 1. Pulse Guía. 2. Desplácese hasta la entrada deseada. 3. Presione  para marcar el número. 	Utilización de la Guía, página 38
Realizar un marcación rápida de un número de teléfono mediante una tecla de método abreviado de marcación rápida	<ol style="list-style-type: none"> 1. Pulse y mantenga presionado  (teclas 2 a 9) para el número de marcación rápida que desea utilizar. 2. El teléfono muestra el número almacenado para dicha tecla de marcación rápida. 3. Deje de pulsar el botón para que el teléfono marque el número. 	Configuración de teclas de marcación rápida, página 42
Marcar desde un directorio corporativo del teléfono	<ol style="list-style-type: none"> 1. Seleccione Menú > Directorio > Directorio corporativo (el nombre puede variar). 2. Utilice el teclado para introducir un nombre. 3. Pulse Enviar. 4. Desplácese hasta un listado y seleccione Marcar o . 	Utilización de directorios corporativos en el teléfono, página 54
Marcar desde un directorio corporativo del equipo mediante Cisco WebDialer	<ol style="list-style-type: none"> 1. Inicie un navegador de Internet y vaya hasta un directorio corporativo que tenga WebDialer activado. 2. Haga clic en el número que desee marcar. 	Utilización de Cisco WebDialer, página 68





Si desea...	Entonces...	Para obtener más información, consulte...
Utilizar la retrollamada de Cisco para recibir una notificación cuando una extensión ocupada o que estaba llamando esté disponible	<ol style="list-style-type: none"> 1. Pulse RetrLla mientras escucha el tono de ocupado o de llamada. 2. Cuelgue. El teléfono le avisará cuando la línea esté libre. 3. Realice la llamada de nuevo. 	Al administrador del sistema
Ver si una línea asociada a marcación rápida está ocupada antes de realizar una llamada a esa línea	Busque indicadores de Campo de indicador luminoso de ocupación.	Utilización de BLF de marcación rápida para determinar el estado de línea, página 37
Realizar una llamada de prioridad (de precedencia)	Introduzca el número de acceso de MLPP y, a continuación, introduzca un número de teléfono.	Cómo dar prioridad a llamadas importantes, página 35
Marcar desde una entrada de la libreta de direcciones personal (PAB)	<ol style="list-style-type: none"> 1. Seleccione Menú > Servicios > Servicio PAB. 2. Resalte un listado y pulse . 	Utilización de la Libreta de direcciones personal en Internet, página 61
Realizar una llamada mediante un código de seguimiento o de cuenta	<ol style="list-style-type: none"> 1. Marque un número. 2. Tras oír el tono, introduzca un código de cliente o un código de autorización forzoso. 	Al administrador del sistema
Realizar una llamada mediante el perfil de extensión móvil	<ol style="list-style-type: none"> 1. Seleccione Menú > Servicios > Servicio EM (el nombre puede variar). 2. Introduzca la información de inicio de sesión. 	Utilización de la Extensión móvil de Cisco, página 36

Sugerencias

- Si se equivoca al marcar, pulse **Borrar** para borrar uno o más dígitos.
- Para volver a marcar el último número, también puede pulsar  dos veces.

Respuesta de Llamadas

Puede contestar una llamada simplemente levantando el auricular o mediante otras opciones que estén disponibles en el teléfono.

Si desea...	Entonces...	Para obtener más información, consulte...
Contestar una llamada	Pulse brevemente  (tecla verde) para conectarse a la llamada entrante.	
Silenciar el timbre de una llamada entrante	Pulse  (tecla roja) para silenciar el timbre. La llamada prosigue en silencio y, seguidamente, se redirige al destino definido en caso de no responder, como puede ser el buzón de voz u otro teléfono.	
Pasar de una llamada conectada a contestar otra que esté sonando	Pulse Contes o  (tecla verde). De esta forma, contestará la nueva llamada y pondrá en espera de forma automática la primera llamada.	Utilización de Espera y Continuar, página 23
Responder mediante la llamada en espera	Pulse Contestar .	Utilización de Espera y Continuar, página 23
Enviar una llamada al sistema de mensajería de voz	Pulse Desviar .	Acceso a los mensajes de voz, página 58
Conectar las llamadas entrantes de forma automática	Utilice Respuesta automática.	Respuesta de llamadas, página 22
Recuperar una llamada aparcada en otro teléfono	Utilice Aparcar llamadas o Aparcamiento de llamadas dirigidas .	Almacenamiento y recuperación de llamadas aparcadas, página 34
Utilizar el teléfono para contestar una llamada que suena en otro sitio	Utilice la función Captura de llamada .	Captura de llamadas redirigidas en su teléfono, página 30
Contestar una llamada de prioridad	Desconecte la llamada en curso y pulse Contestar .	Cómo dar prioridad a llamadas importantes, página 35
Conectar una llamada entrante de forma automática después de uno o dos timbres	Solicite al administrador del sistema que configure la función Respuesta automática . La llamada se conecta al altavoz tras sonar una o dos veces sin que se pulse  .	

Finalización de llamadas

Para terminar una llamada, simplemente cuelgue. A continuación, se ofrecen más detalles.

Si desea...	Entonces...
Finalizar la llamada	Seleccione FinLlam. o  (tecla roja) para colgar.
Desconectar una llamada al mismo tiempo que se mantiene otra llamada en la misma línea	Pulse FinLlam. Si fuera necesario, quite en primer lugar el estado de espera de la llamada.

Utilización de Espera y Continuar

Puede colocar llamadas en espera y continuarlas.

Si desea...	Entonces...
Poner una llamada en espera	<ol style="list-style-type: none"> 1. Asegúrese de que la llamada que desea poner en espera está resaltada. 2. Pulse Espera.
Quitar una llamada del estado en espera en la línea actual	<ol style="list-style-type: none"> 1. Asegúrese de que la llamada adecuada está resaltada. 2. Pulse Cont.
Quitar una llamada del estado en espera en otra línea	<ol style="list-style-type: none"> 1. Pulse ▼ para cambiar a otra línea. 2. Pulse Cont. <p>Nota Si hay una única llamada en espera en la línea, la llamada continúa de forma automática. Si hay otra llamada en espera, desplácese hasta la llamada adecuada y pulse Cont.</p>
Pasar una llamada de línea compartida desde su teléfono inalámbrico a su teléfono de escritorio	<ol style="list-style-type: none"> 1. Desde su teléfono, y con la llamada activa, pulse Espera. 2. Desde su otro teléfono con la línea compartida, pulse Cont.

Sugerencias

- Normalmente, al activar la función de espera suena música o un pitido.
- Una llamada en espera aparece marcada con el icono correspondiente: .

Utilización de Silencio

Cuando active esta función podrá escuchar a las personas que participan en la llamada, pero ellos no le podrán escuchar. Puede utilizar la función Silencio en el teléfono o en unos auriculares.

Si desea...	Entonces...
Activar silencio	Durante una llamada, pulse Silencio activado . La etiqueta cambia a Silencio desactivado .
Desactivar silencio	Pulse Silencio desactivado . La etiqueta cambia a Silencio activado .

Alternancia entre varias llamadas

Puede alternar entre varias llamadas en una o varias líneas. Si la llamada a la que desea cambiar no está resaltada de forma automática en la pantalla del teléfono, desplácese hasta ella.

Si desea...	Entonces...
Alternar entre llamadas conectadas en una línea	<ol style="list-style-type: none">1. Asegúrese de que la llamada a la que quiere pasar está resaltada.2. Pulse Cont. Las llamadas que haya activas se ponen en espera y la seleccionada continúa.
Alternar entre llamadas conectadas de líneas diferentes	<ol style="list-style-type: none">1. Pulse ▼ para cambiar a otra línea.2. Si hay una única llamada en espera en la línea, la llamada continúa de forma automática. Si hay otra llamada en espera, resalte la llamada adecuada y pulse Cont.
Pasar de una llamada conectada a contestar otra que esté sonando	Pulse Contestar o, si la llamada suena en una línea diferente, pulse ▼ para cambiar a la otra línea y pulse Contestar . Las llamadas que haya activas se ponen en espera y la seleccionada continúa.

Sugerencias

- El teléfono puede tener hasta seis líneas, pero en su pantalla se muestra sólo un máximo de cuatro líneas. Para ver las otras líneas, deberá pulsar ▼.
- El teléfono puede tener hasta dos llamadas por línea.

Transferencia de llamadas

Esta función redirige una llamada conectada. El *destino* es el número al que desea transferir la llamada.

Si desea...	Entonces...
Transferir una llamada sin hablar con el destinatario de la transferencia	<ol style="list-style-type: none"> Desde una llamada activa, pulse ► para ver Transferir. Pulse Trnsf. e introduzca un número de destino. Pulse Transferir de nuevo para completar la transferencia o FinLlam. para cancelarla. <p>Nota Si el teléfono admite la transferencia con el teléfono colgado, puede completar la transferencia colgando.</p>
Hablar con el destinatario de la transferencia antes de transferir la llamada (transferencia con consulta)	<ol style="list-style-type: none"> Desde una llamada activa, pulse ► para ver Transferir. Pulse Trnsf. e introduzca un número de destino. Espere a que el destinatario conteste. Pulse Transferir de nuevo para completar la transferencia o FinLlam. para cancelarla. <p>Nota Si el teléfono admite la transferencia con el teléfono colgado, puede completar la transferencia colgando.</p>
Transferir dos llamadas en curso entre ellas (transferencia directa) sin permanecer en la línea	<ol style="list-style-type: none"> Desplácese para resaltar cualquier llamada de la línea. Pulse Seleccionar. Repita este proceso para la segunda llamada. Con una de las llamadas seleccionadas resaltada, pulse ► para ver TrsfDir. y pulse TrsfDir. <p>Las dos llamadas se conectan y usted abandona la llamada.</p> <p>Nota En cambio, si desea permanecer en la llamada, utilice la función Conectar.</p>
Redirigir una llamada a su sistema de mensajería de voz	<p>Pulse ► para ver Desviar y púselo.</p> <p>La llamada se transfiere de forma automática al saludo de su buzón de voz. Puede utilizar Desviar con llamadas activas, en espera o que estén sonando.</p>

Sugerencias

- Si está activada en su teléfono la transferencia con el teléfono colgado, puede colgar para finalizar la llamada, o bien, pulsar **Transferir** y colgar a continuación.
- Si *no* está activada y cuelga sin pulsar de nuevo **Transferir**, la llamada se coloca en espera.
- No puede utilizar **Transferir** para redirigir una llamada en espera. Pulse **Cont.** para quitar la llamada del estado de espera antes de transferirla.

Desvío de todas las llamadas a otro número

Puede utilizar la función Desvío incondicional para redirigir las llamadas entrantes desde su teléfono a otro número.

Si desea...	Entonces...
Configurar el desvío de llamadas en su línea principal	<ol style="list-style-type: none">1. Pulse ► para ver DsvInc.2. Pulse DsvInc.3. Especifique un número de teléfono de destino.
Cancelar el desvío de llamadas de su línea principal	<ol style="list-style-type: none">1. Pulse ► para ver DsvInc.2. Pulse DsvInc.
Verificar que el desvío de llamadas está activado en su línea principal	Busque el número de destino para el desvío en la línea de estado y el icono  situado junto a la línea primaria.
Configurar o cancelar el desvío de llamadas en cualquier línea	<ol style="list-style-type: none">1. Inicie sesión en las páginas Web Opciones de usuario. Consulte “Acceso a las páginas Web Opciones de usuario” en la página 59.2. Seleccione Desviar todas las llamadas...3. Seleccione la línea principal o cualquiera de las secundarias.



Nota Cuando el desvío de llamadas esté activado para cualquier otra línea que no sea la principal, el teléfono no confirmará que las llamadas se hayan desviado. En lugar de ello, debe confirmar su configuración en las páginas Web Opciones de usuario.

Sugerencias

- Introduzca el número de destino de desvío de las llamadas tal y como lo marca desde su teléfono. Por ejemplo, introduzca un código de acceso o el código de zona si fuera necesario.
- Puede desviar sus llamadas a un teléfono analógico tradicional o a otro teléfono IP, aunque el administrador del sistema puede restringir la función de desvío de llamadas a los números de su empresa.
- El desvío de llamadas es específico para cada línea telefónica. Si le llega una llamada a través de una línea que no tiene el desvío activado, ésta sonará de forma habitual.
- El administrador del sistema tiene la posibilidad de cambiar las condiciones del desvío de las líneas telefónicas.

Realización de conferencias

El Teléfono IP inalámbrico de Cisco Unified permite conectar tres personas o más en una misma conversación telefónica, creando así una conferencia.

Tipos de conferencias

Hay dos tipos de conferencias: Estándar y Meet-Me.

Conferencias estándar

Es posible crear una conferencia estándar de varias formas según sus necesidades y las teclas programadas disponibles en su teléfono:

- **Confr.:** Utilice esta tecla programada para establecer conferencias estándar llamando a cada participante por separado. La conferencia estándar es una función disponible de forma predeterminada en la mayoría de los teléfonos.
- **Conectar:** Utilice esta tecla programada para establecer una conferencia estándar entre diferentes llamadas que ya se encuentran en una línea.
- **IntruCf:** Utilice esta tecla programada para conectarse a una llamada existente en una línea compartida y convertir la llamada en una conferencia estándar. Esta función sólo está disponible en los teléfonos que utilizan líneas compartidas.

Para obtener más información, consulte “Establecimiento y participación en una conferencia estándar” en la página 28.

Conferencias Meet-Me

Puede crear una conferencia Meet-Me si llama al número de teléfono de Meet-Me cuando se le indique.

Para obtener más información, consulte “Inicio de una conferencia Meet-Me o participación en ella” en la página 29.

Establecimiento y participación en una conferencia estándar

Una conferencia estándar permite que al menos tres personas participen en una única llamada.

Si desea...	Entonces...
<ul style="list-style-type: none"> • Crear una conferencia llamando a los participantes • Agregar a nuevos participantes a una conferencia existente 	<ol style="list-style-type: none"> 1. Desde una llamada conectada, pulse ► para ver Confr. 2. Pulse Confr. 3. Introduzca el número de teléfono del participante. 4. Espere hasta que se conecte la llamada. 5. Pulse Confr. de nuevo para agregar al participante a la llamada. 6. Repita estos pasos para conectar a otros participantes.
Crear una conferencia conectando dos llamadas existentes o más	<ol style="list-style-type: none"> 1. Asegúrese de que tiene dos o más llamadas en una única línea. 2. Resalte una llamada que desee agregar a la conferencia. 3. Pulse Seleccionar. La llamada seleccionada muestra este icono ✓. 4. Repita el proceso para cada una de las llamadas que desee agregar. 5. Desde la llamada seleccionada, pulse ► para ver Conect. y púselo. <p>Nota La llamada activa se selecciona de forma automática.</p>
Participar en una conferencia	Conteste el teléfono cuando suene.
Crear una conferencia conectándose a una llamada en una línea compartida	Resalte una llamada en una línea compartida y pulse IntruCf. (Es posible que necesite pulsar ► para mostrar IntruCf.) Consulte “Utilización de una línea compartida” en la página 31.
Ver una lista de los participantes en la conferencia	<ol style="list-style-type: none"> 1. Resalte una conferencia activa. 2. Pulse ListCnf. (Es posible que necesite pulsar ► para ver ListCnf.) Los participantes aparecen en una lista en el orden en el que se han agregado a la conferencia; los más recientes aparecen al principio.
Conseguir una lista actualizada de los participantes	Pulse Actual. mientras consulta la lista de la conferencia.
Consultar quién ha iniciado la conferencia	Mientras consulta la lista de la conferencia, localice a la persona que aparece al final de la lista con un asterisco (*) junto al nombre.
Retirar a la última persona que se ha agregado a la conferencia	Pulse EliUltLl. Sólo podrá eliminar participantes si usted ha iniciado la conferencia.

Si desea...	Entonces...
Eliminar a un participante de la conferencia	<ol style="list-style-type: none"> 1. Resalte el nombre del participante. 2. Pulse Quitar. Sólo podrá eliminar participantes si usted ha iniciado la conferencia.
Salir de una conferencia	Seleccione FinLlam. o  (tecla roja).

Sugerencias

- Las llamadas deben estar en la misma línea antes de poder conectarlas a una conferencia. Si se encuentran en líneas diferentes, transfíralas a una misma línea antes de utilizar las funciones **Confr.** o **Conectar**.
- En función del modo en el que esté configurado el teléfono, es posible que la conferencia finalice cuando el usuario que la ha creado sale de ella. Para evitarlo, transfiera la conferencia antes de colgar.

Inicio de una conferencia Meet-Me o participación en ella

La conferencia Meet-Me le permite iniciar una conferencia o participar en ella marcando el número de la conferencia.

Si desea...	Entonces...
Iniciar una conferencia Meet-Me	<ol style="list-style-type: none"> 1. Solicite al administrador del sistema un número de teléfono Meet-Me. 2. Distribuya el número a los participantes. 3. Cuando esté preparado para iniciar la reunión, pulse ► para ver MeetMe y, a continuación, pulse MeetMe. 4. Marque el número de la conferencia Meet-Me. 5. Pulse  (tecla verde). A partir de ese momento, los participantes pueden unirse a la conferencia al marcar. <p>Nota Los participantes oirán un tono de ocupado si llaman a la conferencia antes de que se haya unido la persona que la inicia. En ese caso, los participantes deben volver a llamar.</p>
Participar en una conferencia Meet-Me	<p>Marque el número de la conferencia Meet-Me que le facilite la persona que inicia la conferencia.</p> <p>Nota Oirá un tono de ocupado si llama a la conferencia antes de que se haya unido la persona que la inicia. En ese caso, intente llamar de nuevo.</p>
Finalizar una conferencia Meet-Me	<p>Todos los participantes deben colgar.</p> <p>La conferencia no finaliza de forma automática cuando la persona que la ha iniciado se desconecta.</p>

Manejo avanzado de llamadas

Las tareas avanzadas de manejo de llamadas implican funciones especiales que el administrador del sistema puede configurar en su teléfono en función de sus necesidades de manejo de llamadas y entorno de trabajo.

Captura de llamadas redirigidas en su teléfono

La función Captura de llamada le permite redirigir a su teléfono una llamada que esté sonando en el teléfono de un compañero de trabajo para poder contestarla. Puede utilizar la Captura de llamada si comparte el manejo de llamadas con otros compañeros.

Si desea...	Entonces...
Contestar una llamada que está sonando en otra extensión de su grupo de captura de llamada	<ol style="list-style-type: none">1. Si está disponible la tecla programada Captur, púlsela. (Es posible que necesite pulsar ► para ver Captur.) Si su teléfono admite la captura automática, en ese momento está conectado a la llamada.2. Si suena una llamada, pulse Contestar para conectarse a ella.
Contestar una llamada que suena en otra extensión fuera del grupo	<ol style="list-style-type: none">1. Si la tecla de método abreviado CaptGr está disponible, púlsela. (Puede que tenga que pulsar ► para ver CaptGr.)2. Introduzca el código de captura de llamada del grupo. Si su teléfono admite la captura automática, en ese momento está conectado a la llamada.3. Si suena una llamada, pulse Contestar para conectarse a ella.
Contestar una llamada que suena en otra extensión del grupo o en un grupo asociado	<ol style="list-style-type: none">1. Si la tecla de método abreviado CaptOtr está disponible, púlsela. (Puede que tenga que pulsar ► para ver CaptOtr.) Si su teléfono admite la captura automática, en ese momento está conectado a la llamada.2. Si suena una llamada, pulse Contestar para conectarse a ella.

Sugerencias

- Al pulsar **Captur** y **CaptGr** se conecta a la llamada que haya estado sonando durante más tiempo.
- Al pulsar **CaptOtr**, se le conecta a la llamada de mayor prioridad en el grupo de captura.
- Si dispone de varias líneas y desea contestar la llamada en una línea que no sea la principal, debe pulsar, en primer lugar, ► para cambiar a la línea deseada y, a continuación, una tecla programada Captura de llamada.

Utilización de una línea compartida

El administrador del sistema puede pedirle que utilice una línea compartida si:

- Dispone de varios teléfonos y desea un número de teléfono.
- Comparte tareas de manejo de llamadas con otros compañeros de trabajo
- Maneja llamadas en nombre de un jefe.

Líneas compartidas

Llamada remota en uso

El mensaje “Remoto en uso” aparece en el Teléfono IP inalámbrico de Cisco Unified 7920 cuando otro teléfono que comparte su línea tiene una llamada conectada. Puede realizar y recibir llamadas de la forma habitual en la línea compartida, incluso cuando aparece el mensaje “Remoto en uso”.

Intercambio de información de llamadas e intrusión

Los teléfonos que comparten una línea muestran información sobre las llamadas que se realizan y se reciben en la línea compartida. Esta información puede incluir el ID de la persona que llama y la duración de la llamada. (Consulte el apartado Privacidad para obtener información sobre las excepciones.)

Cuando la información de la llamada esté visible de esta forma, tanto usted como sus compañeros de trabajo que compartan la línea podrán agregarse a las llamadas mediante **Intrus.** o **IntruCf.** Consulte “Conexión a una llamada de una línea compartida” en la página 32.

Intrus.: Permite unirse a una llamada de línea compartida con un teléfono IP que tenga habilitada la función de puente integrado. No se puede utilizar Intrusión para participar en una llamada de línea compartida con otro Teléfono IP inalámbrico de Cisco Unified 7920.

IntruCf: permite unirse a una llamada de línea compartida con cualquier teléfono IP y convertir la llamada en una conferencia.

Privacidad

El Teléfono IP inalámbrico de Cisco Unified 7920 tiene activada por defecto la función de privacidad. Si desea que los compañeros con los que comparte la línea accedan a la información de sus llamadas, debe tener configurada la función de privacidad en su teléfono. Consulte “Cómo evitar que otras personas vean o entren en una llamada de una línea compartida” en la página 33.



Nota El Teléfono IP inalámbrico de Cisco Unified 7920 admite un máximo de dos llamadas en una línea compartida.

Conexión a una llamada de una línea compartida

Dependiendo de la configuración del teléfono, puede agregarse a una llamada en una línea compartida mediante **Intrus.** o **IntruCf.**

Si desea...	Entonces...
Ver si se está utilizando la línea compartida	Mire si aparece el mensaje “Remoto en uso”.
Agregarse a una llamada en una línea compartida mediante la tecla programada Intrus.	<ol style="list-style-type: none">1. Resalte una llamada remota en uso.2. Pulse Intrus. (Es posible que necesite pulsar ► para ver Intrus.) Los demás participantes oirán un pitido que anuncia su presencia.
Agregarse a una llamada en una línea compartida mediante la tecla programada IntruCf	<ol style="list-style-type: none">1. Resalte una llamada remota en uso.2. Pulse IntruCf. (Es posible que necesite pulsar ► para ver IntruCf.) Los demás participantes oirán un tono y una breve interrupción del sonido; la información de la llamada cambiará en la pantalla del teléfono.
Agregar a nuevos participantes de una conferencia a una llamada en la que ha entrado	Conéctese a la llamada mediante IntruCf , si se encuentra disponible. IntruCf convierte la llamada en una conferencia estándar, lo que le permite agregar nuevos participantes. Consulte “Realización de conferencias” en la página 27.



Si desea...	Entonces...
Pasar una llamada de línea compartida a otro teléfono	Pulse Espera . En otro teléfono con la misma línea compartida, pulse Cont .
Dejar una llamada con intrusión	<p>Seleccione FinLlam. o  (tecla roja).</p> <p>Si cuelga tras haber utilizado Intrus., el resto de participantes oirán un tono de desconexión y la llamada original continuará.</p> <p>Si cuelga tras haber utilizado IntruCf, la llamada continuará como una conferencia (siempre que permanezcan al menos tres participantes en la línea).</p>

Sugerencias

- Si un teléfono que esté utilizando la línea compartida tiene activada la función Privacidad, la información de la llamada y las teclas programadas de intrusión no aparecerán en el resto de teléfonos que compartan la línea.
- Se desconectará de una llamada en la que haya entrado mediante **Intrus.** si la llamada está en espera, se ha transferido o se ha convertido en una conferencia.

Cómo evitar que otras personas vean o entren en una llamada de una línea compartida

Si comparte una línea de teléfono, puede utilizar la función Privacidad para evitar que otras personas que comparten la línea puedan ver o conectarse a sus llamadas (agregándose a éstas).

Si desea...	Entonces...
Evitar que otras personas vean llamadas de una línea compartida o se conecten a ellas	<ol style="list-style-type: none"> 1. Pulse Privado. 2. Para comprobar que la privacidad está activada, cerciórese de que el icono que indica la función de privacidad está activado  junto al número de directorio.
Permitir que otras personas vean llamadas de una línea compartida o se conecten a ellas	<ol style="list-style-type: none"> 1. Pulse Privado. 2. Para comprobar que la privacidad está desactivada, cerciórese de que el icono que indica la función de privacidad está desactivado  junto al número de directorio.

Sugerencias

- Si un teléfono que comparte su línea tiene activada la función Privacidad, podrá realizar y recibir llamadas utilizando la línea compartida de forma habitual.
- La función Privacidad se aplica a todas las líneas compartidas en su teléfono. Por consiguiente, si su teléfono tiene varias líneas compartidas y la función Privacidad está activada, ninguno de sus compañeros podrá ver sus llamadas o conectarse a ellas en ninguna de sus líneas compartidas.

Almacenamiento y recuperación de llamadas aparcadas

Puede recurrir al aparcamiento de llamadas si desea almacenar una llamada para que usted u otra persona pueda recuperarla desde otro teléfono del sistema Cisco Unified CallManager (por ejemplo, un teléfono de la oficina de otra persona o de una sala de conferencias).

Si desea...	Entonces...
Almacenar una llamada activa con Aparcar llamada	<ol style="list-style-type: none">1. Durante una llamada, pulse Aparcar. (Es posible que necesite pulsar ► para ver Aparcar.)2. Anote el número de aparcamiento de llamadas que se muestra en la pantalla del teléfono.3. Pulse  (tecla roja).
Recuperar una llamada aparcada	Marque el número de aparcamiento de llamada en su red desde cualquier teléfono IP de Cisco Unified para conectarse a la llamada.

Sugerencia

Dispone de un periodo de tiempo limitado para recuperar una llamada aparcada antes de que vuelva a sonar en el número original. Para obtener más detalles, consulte al administrador del sistema.

Seguimiento de llamadas sospechosas

Si recibe llamadas sospechosas o maliciosas, el administrador del sistema puede agregar a su teléfono la función Identificación de llamada maliciosa (IdLIMali). Esta función permite identificar llamadas activas como sospechosas, lo que inicia una serie de mensajes de seguimiento y notificación automáticos.



Si desea...	Entonces...
Informar al administrador del sistema de llamadas sospechosas o molestas	Pulse IdLIMali . (Es posible que necesite pulsar ► para ver IdLIMali .) El teléfono reproduce un tono y muestra el mensaje “Éxito identif. de llam. malic”.

Cómo dar prioridad a llamadas importantes

En determinados entornos especializados, como instituciones militares o gubernamentales, puede ser necesario realizar y recibir llamadas urgentes o importantes. Si necesita esta función especial de manejo de llamadas, el administrador del sistema puede agregar un servicio de precedencia multinivel y de prioridad (MLPP) a su teléfono.

Recuerde:

- *Precedencia* indica la prioridad asociada a una llamada.
- *Preferencia* indica el proceso de finalización de una llamada de menor prioridad mientras se acepta una llamada de una prioridad mayor enviada a su teléfono.

Si...	Entonces...
Desea seleccionar un nivel de prioridad (precedencia) para una llamada saliente	Póngase en contacto con el administrador del sistema para obtener una lista de números de precedencia para llamadas.
Desea realizar una llamada prioritaria (de precedencia)	Marque el número de acceso de MLPP (proporcionado por el administrador del sistema) y, a continuación, el número de teléfono.
Oye un timbre especial (más rápido de lo habitual) o un tono especial de llamada en espera	Está recibiendo una llamada prioritaria (de precedencia). Un icono MLPP en la pantalla del teléfono indica el nivel de prioridad de la llamada.
Desea ver el nivel de prioridad de una llamada	<p>Compruebe si aparece uno de estos iconos MLPP en la pantalla del teléfono:</p> <ul style="list-style-type: none"> ■ Llamada de prioridad  Llamada de prioridad media (inmediata)  Llamada de prioridad alta (destellos)  Llamada de prioridad máxima (señal continua) o llamada Executive Override <p>Las llamadas de mayor prioridad se muestran en la parte superior de la lista de llamadas. Si no aparece alguno de los iconos MLPP, el nivel de prioridad de la llamada es normal (rutina).</p>
Aceptar una llamada de mayor prioridad	Conteste la llamada de la forma habitual. Si fuera necesario, finalice primero la llamada activa.
Oír un tono continuo que interrumpe la llamada	Usted o la otra persona están recibiendo una llamada que debe reemplazar la llamada actual. Cuelgue inmediatamente para que pueda entrar la llamada que tiene mayor prioridad.

Sugerencias

- Al realizar o recibir una llamada con MLPP activado, oirá tonos especiales y tonos de llamada en espera diferentes a los tonos estándar.
- Si introduce un número de acceso de MLPP no válido, un mensaje de voz le avisará de que ha cometido un error.

Utilización de la Extensión móvil de Cisco

La Extensión móvil (EM) de Cisco le permite configurar de forma temporal el teléfono IP de Cisco Unified como el suyo propio. Una vez que ha iniciado sesión en EM, el teléfono adopta su perfil de usuario, incluidas las líneas de teléfono, las funciones, los servicios establecidos y la configuración basada en la Web. El administrador del sistema es el encargado de configurar EM.



Si desea...	Entonces...
Iniciar sesión en EM	<ol style="list-style-type: none">1. Seleccione Menú > Servicios > Servicio EM (el nombre puede variar).2. Introduzca su ID de usuario y PIN (proporcionado por el administrador del sistema).3. Si se le solicita, seleccione un perfil de dispositivo.
Cerrar sesión en EM	<ol style="list-style-type: none">1. Seleccione Menú > Servicios > Servicio EM (el nombre puede variar).2. Cuando se le pregunte si desea cerrar sesión, pulse Sí.

Sugerencias

- EM le desconecta de forma automática después de un determinado intervalo de tiempo. El administrador del sistema es quien se encarga de establecer este límite.
- Los cambios que lleve a cabo en su perfil EM (desde las páginas Web Opciones de usuario) surtirán efecto la próxima vez que inicie sesión en EM en un teléfono.
- La configuración que se controla sólo en el teléfono no se mantiene en el perfil EM.

Utilización de BLF de marcación rápida para determinar el estado de línea

Según la configuración, puede utilizar la función Campo de indicador luminoso de ocupación (BLF) para determinar el estado de una línea de teléfono asociada con un número de marcación rápida en la pantalla del teléfono. Puede realizar una llamada a esta línea independientemente del estado de BLF. Esta función no evita la marcación.

Si desea...	Entonces...
Ver el estado de una línea de marcación rápida	Busque uno de los indicadores siguientes junto al número de línea: <ul style="list-style-type: none"> <li data-bbox="538 477 817 518"> La línea está en uso. <li data-bbox="538 553 837 594"> La línea está inactiva. <li data-bbox="538 630 1036 670"> Esta línea no dispone de indicador BLF.

Utilización de la Guía y de la marcación rápida

El menú Directorio proporciona acceso a las siguientes funciones:



- Guía personal: Información sobre contactos almacenada en el teléfono
- Marcación rápida: Números de marcación rápida a los que se accede desde el teclado
- Directorio corporativo: Acceso al directorio de teléfonos de la empresa

Utilice los apartados siguientes para ayudarle a configurar y utilizar estas funciones:

- Utilización de la Guía, página 38
- Marcación rápida, página 41

Utilización de la Guía

Utilice el menú Guía para ver, marcar o editar una entrada de la guía.

Si desea...	Entonces...
Consultar la guía para ver la lista de entradas	<p>Pulse Guía. El teléfono mostrará los nombres de las entradas.</p> <p>Si no hay ninguna entrada en la guía, aparecerá “Vacío”.</p> <p>Nota Es posible que el teléfono muestre la tecla programada Svcs en lugar de la tecla programada Guía. En ese caso, deberá seleccionar Menú > Directorio > Guía.</p>
Ver una entrada de la guía	<p>Desplácese hasta la entrada de la guía que desee y pulse Detalle.</p> <p>El elemento de la entrada de la guía muestra el nombre con la lista de números de teléfono asociados.</p>
Marcar un número de la guía	<ol style="list-style-type: none">1. Pulse Guía.2. Desplácese hasta una entrada.3. Presione  para marcar el número. El teléfono marca el primer número de la entrada de la guía.
Marcar un número específico de la guía	<ol style="list-style-type: none">1. Pulse Guía y desplácese hasta una entrada.2. Pulse Detalle y desplácese hasta el número de teléfono deseado.3. Presione  para marcar el número.

Si desea...	Entonces...
Editar una entrada existente de la guía	<ol style="list-style-type: none"> 1. Pulse Guía y desplácese hasta una entrada. 2. Pulse Detalle y desplácese hasta el elemento de la entrada que desea editar. 3. Pulse Editar y sigas las instrucciones descritas en “Introducción y edición de texto” en la página 40. 4. Cuando haya editado la entrada, pulse Aceptar y, a continuación, pulse Guardar.

Cómo agregar o modificar las entradas de la guía

Para agregar una nueva entrada a la guía o modificar una existente, utilice el menú Directorio.

Si desea...	Entonces...
Consultar las entradas de la guía	<ol style="list-style-type: none"> 1. Seleccione Menú > Directorio > Guía. 2. Seleccione Nombres para ver las entradas.
Ver la información de una entrada de la guía	Desplácese hasta una entrada de la guía y pulse Detalle .
Agregar una nueva entrada a la guía	<ol style="list-style-type: none"> 1. Seleccione Menú > Directorio > Guía > Agregar. 2. Desplácese hasta el elemento de la entrada y pulse Seleccionar. 3. Introduzca el nombre o el número de teléfono siguiendo las instrucciones descritas en “Introducción y edición de texto” en la página 40. 4. Cuando haya acabado de editar la entrada, pulse Aceptar y, a continuación, pulse Guardar.
Editar una entrada existente de la guía	<ol style="list-style-type: none"> 1. Seleccione Menú > Directorio > Guía > Nombres. 2. Desplácese hasta una entrada y pulse Detalle. 3. Desplácese hasta el elemento que se va a editar, como por ejemplo, el número de Casa. 4. Edite el elemento siguiendo las instrucciones descritas en “Introducción y edición de texto” en la página 40. 5. Cuando haya acabado, pulse Aceptar y, a continuación, pulse Guardar.

Si desea...	Entonces...
Borrar una entrada de la guía	<ol style="list-style-type: none"> 1. Seleccione Menú > Directorio > Guía > Nombres. 2. Desplácese hasta una entrada y pulse ◀ o ▶ para que aparezca Borrar. 3. Pulse Borrar y, seguidamente, pulse Aceptar para confirmar que desea borrar el registro de teléfono. 4. Pulse Atrás para volver al menú Directorio.

Sugerencias

- Para agregar números de teléfono externos, introduzca su número de acceso externo (el 9, por ejemplo) y el número de teléfono completo, incluido un 1 y el código de región.
- Para utilizar el directorio corporativo, consulte “Utilización de directorios corporativos en el teléfono” en la página 54.
- El administrador del sistema puede agregar una lista de entradas de la guía o entradas de marcación rápida a su teléfono, a través de la utilidad de configuración del teléfono 7920.

Introducción y edición de texto

Puede introducir caracteres, números y caracteres especiales para las contraseñas y las entradas de la guía. Al pulsar una tecla numérica del teclado, aparece un globo de texto que muestra todos los caracteres que controla dicha tecla. Cada pulsación cambia a otra opción de carácter.

Si desea...	Entonces...
Introducir caracteres	Pulse una vez la tecla numérica para introducir el primer carácter, dos veces para introducir el segundo carácter, o tres veces para introducir el tercer carácter.
Introducir números	Pulse la tecla numérica cuatro veces para introducir el número correspondiente.
Eliminar el último carácter	Pulse Borrar una vez para borrar el último carácter o número de la cadena.
Eliminar toda la cadena	Pulse y mantenga presionado Borrar para eliminar toda la cadena de texto o números.
Utilizar caracteres en mayúsculas	Pulse  para alternar entre caracteres en mayúsculas y en minúsculas. Aparece ABC o abc en la esquina derecha de la pantalla, indicando si se están utilizando mayúsculas o minúsculas.
Introducir un espacio	Pulse ▶ o ▼ para introducir un espacio entre caracteres.

Si desea...	Entonces...
Introducir caracteres especiales y símbolos	Pulse  para mostrar la pantalla de símbolos que aparece abajo. Utilice ▲, ▼, ◀ o ▶ para seleccionar el símbolo deseado. Pulse Utilizar para insertar el símbolo en su texto.
Cancelar el modo de edición	Pulse Atrás las veces que sea necesario para regresar a la opción del menú o a la pantalla principal.

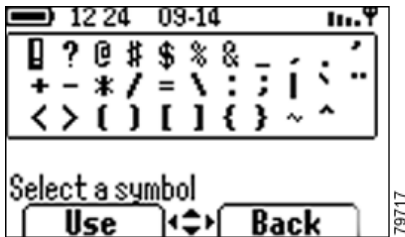

Marcación rápida

La marcación rápida le permite introducir un número de índice, pulsar un botón o seleccionar un elemento de la pantalla del teléfono para realizar una llamada. Según la configuración, el teléfono puede admitir varias funciones de marcación rápida:

- Teclas de marcación rápida
- Marcación rápida y marcación abreviada
- Marcaciones rápidas





Nota

- Para definir teclas de marcación rápida en su teléfono, consulte Configuración de teclas de marcación rápida, página 42.
- Para configurar las funciones de marcación rápida, debe dirigirse a las páginas Web Opciones de usuario. Consulte “Configuración de marcaciones rápidas en Internet” en la página 63.
- Para configurar Marcaciones rápidas, debe dirigirse a la función Directorio personal. Consulte “Configuración de Marcaciones rápidas en Internet” en la página 61.
- Como alternativa, el administrador del sistema puede configurar por usted las funciones de marcación rápida.

Configuración de teclas de marcación rápida

En el teclado del Teléfono IP inalámbrico de Cisco Unified 7920, las teclas numéricas (2-9) son teclas de método abreviado que acceden a números de marcación rápida. Puede asignar números de teléfono a ocho teclas de marcación rápida. La tecla número 1 se reserva para el acceso al sistema de mensajería de voz.



Si desea...	Entonces...
Acceder al menú Marcación rápida	<ol style="list-style-type: none">1. Seleccione Menú > Directorio > Guía.2. Desplácese y seleccione Marcación rápida. Aparecerá la lista de teclas de método abreviado de marcación rápida. Las teclas de marcación rápida acompañadas de  tienen asignados números de teléfono.
Ver el número de teléfono asignado a la tecla de método abreviado de marcación rápida	<ol style="list-style-type: none">1. Seleccione Menú > Directorio > Guía > Marcación rápida.2. Desplácese hasta el <número> de marcación rápida que desee y pulse Detalle.
Asignar un número de teléfono a una tecla de marcación rápida	<ol style="list-style-type: none">1. Seleccione Menú > Directorio > Guía > Marcación rápida.2. Desplácese hasta una tecla de marcación rápida disponible y pulse Detalle.3. Pulse Editar para introducir la información. Consulte “Introducción y edición de texto” en la página 40.4. Pulse Aceptar para guardar el número de marcación rápida.
Cambiar el número de teléfono de una tecla de marcación rápida	<ol style="list-style-type: none">1. Seleccione Menú > Directorio > Guía > Marcación rápida.2. Desplácese hasta un número de marcación rápida configurado y pulse Detalle.3. Pulse Editar para cambiar o modificar un número de teléfono existente.4. Para confirmar el cambio, pulse Aceptar y, seguidamente, pulse Atrás para salir del menú.
Realizar un marcación rápida de un número de teléfono mediante una tecla de método abreviado de marcación rápida	Pulse y mantenga presionada la tecla  (del 2 a 9) del número de marcación rápida que desea utilizar. El teléfono muestra y marca el número almacenado para dicha tecla de marcación rápida.

Sugerencia

Debe introducir el número de teléfono externo exactamente como lo marcaría, incluido cualquier prefijo (como puede ser el 9) y código de región que sea necesario.

Utilización de la marcación rápida y la marcación abreviada

Para configurar las funciones de marcación rápida, debe dirigirse a las páginas Web Opciones de usuario. Consulte “Acceso a las páginas Web Opciones de usuario” en la página 59.

Si desea...	Entonces...
Utilizar números de marcación rápida	<ol style="list-style-type: none"> 1. Configure los números de marcación rápida desde las páginas Web Opciones de usuario. 2. Para realizar una llamada, desplácese hasta un nombre de marcación rápida en la pantalla. 3. Pulse .
Utilizar Marcación abreviada	<ol style="list-style-type: none"> 1. Configure los códigos de marcación abreviada desde las páginas Web Opciones de usuario. 2. Para realizar una llamada, introduzca el código de marcación abreviada y pulse MarcAbr.
Utilizar Marcación rápida	<ol style="list-style-type: none"> 1. Suscríbase al servicio de Marcación rápida y configure los códigos de Marcación rápida desde las páginas Web Opciones de usuario. Consulte “Configuración de Marcaciones rápidas en Internet” en la página 61. 2. Para realizar una llamada, seleccione Menú > Servicios > Servicio de marcación abreviada en su teléfono (el nombre exacto puede variar). 3. Resalte un listado y pulse .

Sugerencia

La pantalla muestra los primeros nombres de números de marcación rápida configurados en la página Web Opciones de usuario.

Utilización de los perfiles del teléfono

Los perfiles simplifican la realización de cambios en la configuración de su Teléfono IP inalámbrico de Cisco Unified 7920. Consulte estas secciones para obtener información acerca de los perfiles del Teléfono IP inalámbrico de Cisco Unified:

- Selección de un perfil de usuario, página 44
- Selección de un perfil de red, página 46

Al acceder al menú Perfiles, es posible que vea “No disponible” en la pantalla, según cómo haya configurado su teléfono el administrador del sistema.

Selección de un perfil de usuario

Los perfiles de usuario predefinidos le permiten cambiar rápidamente los timbres y tonos del teléfono. Puede elegir entre los perfiles siguientes, para adaptarse así a distintos entornos de trabajo.

- Normal
- Silencio
- Reunión
- Exterior

Los tipos de perfil de usuario tienen la configuración predeterminada siguiente:

Tipos de perfil	Volumen del altavoz	Volumen del timbre	Alerta de llamada entrante	Alerta de llamada por vibración	Tonos de teclado	Estilo de advertencia
Normal	3	4	Act	Des	Des	Tono
Silencio	3	0	Des	Des	Des	Des
Reunión	3	1	Act	Des	Des	Des
Exterior	5	6	Act	Act	Act	Tono





Puede seleccionar un perfil en el menú Perfiles y utilizar la configuración predeterminada.

Si desea...	Entonces...
Ver el perfil de usuario activo	<ol style="list-style-type: none">1. Seleccione Menú > Perfiles.2. Desplácese hasta Perfiles de usuario y pulse Seleccionar. El perfil activo tiene un  junto a él.

Si desea...	Entonces...
Seleccionar otro perfil	<ol style="list-style-type: none"> 1. Seleccione Menú > Perfiles. 2. Desplácese hasta Perfiles de usuario y pulse Seleccionar. 3. Desplácese hasta otro perfil y pulse Seleccionar para utilizar la configuración de dicho perfil. 4. Seleccione Activar para cambiar el perfil. Aparecerá  junto al nuevo perfil. 5. Pulse Atrás para volver al menú.

Cómo cambiar la configuración del perfil de usuario

Puede modificar estos ajustes de perfil de usuario para el perfil activo. Tras realizar los cambios, deberá activar el nuevo perfil. Consulte “Seleccionar otro perfil” en la página 45.

Si desea...	Entonces...
Cambiar el volumen del altavoz	<ol style="list-style-type: none"> 1. Seleccione Menú > Perfiles > Perfil de usuario y, a continuación, seleccione el perfil activo. 2. Desplácese y seleccione Volumen del altavoz. 3. Pulse  para subir el volumen o  para bajarlo. 4. Pulse Atrás para llevar a cabo el cambio.
Cambiar el volumen del timbre	<ol style="list-style-type: none"> 1. Seleccione Menú > Perfiles > Perfil de usuario y, a continuación, seleccione el perfil activo. 2. Desplácese y seleccione Volumen del timbre. 3. Pulse  para subir el volumen o  para bajarlo. Pulse Atrás para confirmar el cambio.
Cambiar la alerta de llamada entrante	<ol style="list-style-type: none"> 1. Seleccione Menú > Perfiles > Perfil de usuario y, a continuación, seleccione el perfil activo. 2. Desplácese y seleccione Alerta de llamada entrante. 3. Desplácese y seleccione Des o Act para controlar la función de alerta de llamada entrante.
Cambiar la alerta de llamada por vibración	<ol style="list-style-type: none"> 1. Seleccione Menú > Perfiles > Perfil de usuario y, a continuación, seleccione el perfil activo. 2. Desplácese y seleccione Alerta de llamada por vibración. 3. Desplácese y seleccione Des o Act para controlar la función de alerta de llamada por vibración.

Si desea...	Entonces...
Cambiar el tono de teclado	<ol style="list-style-type: none"> 1. Seleccione Menú > Perfiles > Perfil de usuario y, a continuación, seleccione el perfil activo. 2. Desplácese y seleccione Tonos de teclado. 3. Desplácese y seleccione Des o Act para controlar la función de tono de teclado.
Cambiar el estilo de advertencia	<ol style="list-style-type: none"> 1. Seleccione Menú > Perfiles > Perfil de usuario y, a continuación, seleccione el perfil activo. 2. Desplácese y seleccione Estilo de advertencia. 3. Desplácese hasta uno de los siguientes: Des: No se envían mensajes de advertencia. Tono: Los mensajes de advertencia incluyen un sonido. Vibración: Los mensajes de advertencia se acompañan de una vibración. 4. Pulse Seleccionar para modificar el estilo de advertencia.

Sugerencias

- Si el teléfono detecta una señal débil o un nivel de batería bajo, muestra mensajes de advertencia y envía el tono o vibración de advertencia correspondiente.
- Aparece  junto la configuración de perfil activa.
- Para mantener el ajuste de volumen del altavoz después de apagar el teléfono, modifique el volumen en el perfil activo.

Selección de un perfil de red

Los perfiles de red proporcionan ajustes predefinidos para el acceso a la red de área local inalámbrica (WLAN) y para la autenticación y cifrado del sistema. El administrador del sistema es quien define los perfiles de red. Es posible que tenga más de un perfil de red disponible, a fin de poder acceder a configuraciones WLAN en ubicaciones que utilicen SSID o tipos de autenticación distintos.

Su Teléfono IP inalámbrico de Cisco Unified 7920 puede contener hasta cuatro perfiles de red. Puede ajustar el teléfono para que explore automáticamente los perfiles y seleccione el perfil de red con el SSID correcto para una WLAN específica.

**Nota**

Consulte a su administrador del sistema si necesita disponer de perfiles de red adicionales o modificar la configuración de un perfil determinado.

Si desea...	Entonces...
Ver el perfil de red activo	<ol style="list-style-type: none"> 1. Seleccione Menú > Perfiles. 2. Desplácese hasta Perfiles de red y pulse Seleccionar. El perfil activo tiene un ✓ junto a él.
Conectar de forma automática con la WLAN explorando todos los perfiles.	<ol style="list-style-type: none"> 1. Seleccione Menú > Perfiles > Perfil de red. 2. Desplácese hasta Automático y pulse Seleccionar. 3. Seleccione Activar para cambiar el perfil. Aparecerá ✓ junto a Automático. 4. Pulse Atrás para volver al menú.
Seleccionar otro perfil	<ol style="list-style-type: none"> 1. Seleccione Menú > Perfiles > Perfil de red. 2. Desplácese hasta otro perfil y pulse Seleccionar para utilizar la configuración de dicho perfil. 3. Seleccione Aplicar cambio. Aparecerá ✓ junto al perfil activo.

Sugerencias

- Puede introducir o modificar su nombre de usuario y contraseña de EAP. Para hacerlo, seleccione **Perfiles de red > “su perfil activo” > Configuración 802.11b > EAP**. Consulte “Configuración de nombres de usuario y contraseñas” en la página 9.
- No realice ningún cambio en la configuración de sus perfiles de red sin consultar antes a su administrador del sistema.
- El administrador del sistema posee información detallada acerca de las opciones y la configuración del menú en el menú Perfiles de red.

Utilización de las opciones del teléfono

Puede personalizar su Teléfono IP inalámbrico de Cisco Unified ajustando el tono de llamada, la pantalla del teléfono y la configuración de bloqueo del teléfono.

Personalización de timbres

Puede personalizar su teléfono ajustando parámetros como los tonos de llamada o los mensajes de la pantalla.

Si desea...	Entonces...
Cambiar el tono de llamada por líneas	<ol style="list-style-type: none">1. Seleccione Menú > Configuración de teléfono > Tonos de llamada > Seleccionar tono de llamada.2. Seleccione una línea de teléfono o la configuración de timbre predeterminada.3. Elija un tono de llamada para reproducir una muestra. Se reproducirá el tono de llamada seleccionado y aparecerá ✓ junto a él.4. Pulse Atrás para regresar a Configuración de teléfono. <p>Nota Puede escoger entre dos tonos de llamada predeterminados y un tono de llamada que el usuario puede descargar.</p>
Descargar tonos de llamada desde Cisco Unified CallManager	<ol style="list-style-type: none">1. Seleccione Menú > Configuración de teléfono > Tonos de llamada.2. Desplácese y seleccione Descargar tono de llamada.3. Desplácese y seleccione el tono de llamada que desee de la lista.4. Pulse ► para ver Reprod. y púlselo para escuchar el tono de llamada seleccionado. Aparecerá un icono ✓ junto al tono de llamada descargado.5. Pulse Atrás para regresar a Configuración de teléfono. <p>Nota El tono de llamada descargado aparecerá en la lista de tonos de llamada de su teléfono.</p>

Si desea...	Entonces...
Seleccione el timbre para los auriculares	<ol style="list-style-type: none"> 1. Seleccione Menú > Configuración de teléfono > Tonos de llamada. 2. Desplácese y seleccione Salida. 3. Desplácese y seleccione una salida para timbre hacia altavoz o hacia auriculares Aparecerá un icono ✓ junto a la selección de salida. 4. Pulse Atrás para regresar a Configuración de teléfono.
Ajustar el nivel de volumen del timbre	Consulte “Cómo cambiar la configuración del perfil de usuario” en la página 45.

Sugerencias

- Antes de que pueda tener acceso al elemento “Cambiar la configuración del timbre...” de las páginas Web Opciones de usuario, es posible que el administrador del sistema deba activar esta opción de su teléfono.
- Por norma general, las normas predeterminadas del sistema para la luz de los mensajes de voz en el auricular hacen que el teléfono siempre se ilumine para indicar un nuevo mensaje de voz.
- Al acceder al menú Configuración de teléfono, es posible que sólo vea Estado de teléfono en la pantalla, según cómo haya configurado su teléfono el administrador del sistema.

Personalización de la pantalla del teléfono

Puede ajustar las características y mensajes de la pantalla del teléfono.

Si desea...	Entonces...
Cambiar el mensaje de inicio que aparece en la pantalla del teléfono	<ol style="list-style-type: none"> 1. Seleccione Menú > Configuración de teléfono > Mensaje de saludo. 2. Pulse Editar. 3. Introduzca un mensaje de hasta 15 caracteres de longitud. Consulte “Introducción y edición de texto” en la página 40. 4. Pulse Aceptar para guardar el cambio y, a continuación, pulse Atrás para regresar a Configuración de teléfono.

Si desea...	Entonces...
Cambiar el mensaje principal de la pantalla del teléfono	<ol style="list-style-type: none"> 1. Seleccione Menú > Configuración de teléfono > Mensaje de bienvenida. 2. Pulse Editar. 3. Introduzca un mensaje de hasta 10 caracteres de longitud. Consulte “Introducción y edición de texto” en la página 40. 4. Pulse Aceptar para guardar el cambio y, a continuación, pulse Atrás para regresar a Configuración de teléfono.
Cambiar la retroiluminación de la pantalla del teléfono	<ol style="list-style-type: none"> 1. Seleccione Menú > Configuración de teléfono > Retroiluminación. 2. Desplácese hasta Des o Act y pulse Seleccionar.
Cambiar la fuente de la pantalla del teléfono	<ol style="list-style-type: none"> 1. Seleccione Menú > Configuración de teléfono > Fuente. 2. Desplácese hasta XML o Interna y pulse Seleccionar.
Cambiar el texto de la etiqueta de línea	<ol style="list-style-type: none"> 1. Inicie sesión en las páginas Web Opciones de usuario. (Consulte “Acceso a las páginas Web Opciones de usuario” en la página 59.) 2. Cambiar la configuración de la etiqueta de línea.
Cambiar el idioma de la pantalla del teléfono	<ol style="list-style-type: none"> 1. Inicie sesión en las páginas Web Opciones de usuario. (Consulte “Acceso a las páginas Web Opciones de usuario” en la página 59.) 2. Cambiar la configuración de idioma.

Cambiar la configuración de bloqueo del teléfono

Puede aportar seguridad al acceso a su teléfono activando la función de bloqueo de teléfono. Tras encender el teléfono, deberá introducir una contraseña antes de que el teléfono pueda autenticarse con la red inalámbrica.

Si desea...	Entonces...
Solicitar una contraseña para desbloquear el teléfono al encenderlo	<ol style="list-style-type: none"> 1. Seleccione Menú > Configuración de teléfono > Bloqueo de teléfono. 2. Desplácese y seleccione Act/Des. 3. Realice una de las acciones siguientes y, seguidamente, Seleccione: <ul style="list-style-type: none"> • Desplácese hasta Des para desactivar el bloqueo de teléfono. • Y hasta Act para solicitar una contraseña de bloqueo de teléfono.
Cambiar la contraseña de bloqueo de teléfono	<ol style="list-style-type: none"> 1. Seleccione Menú > Configuración de teléfono > Bloqueo de teléfono. 2. Desplácese y seleccione Contraseña. 3. Pulse Editar para introducir la contraseña de bloqueo de teléfono (hasta 10 números, incluido el * o el #). 4. Pulse Aceptar para confirmar el cambio y, a continuación, pulse Atrás para regresar a Configuración de teléfono. <p>Nota La contraseña predeterminada es 12345.</p>

Sugerencias

- Si activa la función de bloqueo de teléfono y no ha modificado la contraseña, introduzca **12345** (contraseña predeterminada) para desbloquear el teléfono.
- Si cambia la contraseña de bloqueo de teléfono y no la olvida, deberá ponerse en contacto con el administrador del sistema para que desbloquee y reinicie el teléfono. Al hacerlo, se borrarán todos sus ajustes personales y las entradas de la guía.

Configuración del teclado numérico para que se bloquee de forma automática

Puede ajustar su teléfono para que el teclado se bloquee de forma automática tras un período de tiempo.

Si desea...	Entonces...
Bloquear automáticamente el teclado después de utilizar el teléfono	<ol style="list-style-type: none">1. Seleccione Menú > Configuración de teléfono > Bloqueo auto.2. Desplazarse y seleccionar uno de estos intervalos de tiempo:<ul style="list-style-type: none">• 15 s auto• 30 s auto• 60 s auto <p>Nota Debajo de la opción Bloqueo auto, la selección aparece indicada con ✓.</p>
Desbloquear el teclado	<ol style="list-style-type: none">1. Presione y mantenga presionada la tecla . La pantalla muestra “Bloqueo de teclas desactivado?”2. Presione Aceptar y el icono desaparecerá.
Desactivar el bloqueo de teclado automático	<ol style="list-style-type: none">1. Seleccione Menú > Configuración de teléfono > Bloqueo auto.2. Desplácese y seleccione Des. <p>Nota Debajo de la opción Bloqueo auto, aparece ✓ junto a Des.</p>

Sugerencias

- Utilice la función de bloqueo de teclas automático para evitar que se pulsen teclas y se realicen llamadas de forma inintencionada.
- El bloqueo automático se activa sólo cuando el teléfono se encuentra inactivo y en la pantalla principal.

Utilización de registros de llamadas y directorios

Este apartado describe la forma de utilizar los registros de llamadas y directorios. Utilice el Menú para acceder a estas funciones.

Utilización de registros de llamadas

El teléfono mantiene registros de sus llamadas perdidas, realizadas y recibidas.

Si desea...	Entonces...
Ver sus registros de llamadas	<ol style="list-style-type: none"> 1. Seleccione Menú > Historial de llamadas. 2. Desplácese y seleccione Llamadas perdidas, Llamadas recibidas o Llamadas realizadas. 3. Desplácese al número apropiado y pulse Detalle para ver información sobre la llamada.
Borrar los registros de llamadas	<ol style="list-style-type: none"> 1. Presione Menú > Historial de llamadas. 2. Desplácese y seleccione Borrar historial de llamadas. 3. Haga clic en Aceptar. De este modo se borran todas las entradas de todos los registros. O Cancelar.
Marcar desde un registro de llamadas (mientras no se encuentra en otra llamada)	<ol style="list-style-type: none"> 1. Seleccione Menú > Historial de llamadas. 2. Desplácese y seleccione Llamadas perdidas, Llamadas recibidas o Llamadas realizadas. 3. Desplácese al número al que desea llamar y pulse Detalle. 4. Para editar el número mostrado (para añadir o eliminar un prefijo), presione EditNúm seguido de ◀ o ▶ para resituar el cursor. Utilice el teclado para introducir dígitos, o pulse Limpiar para eliminarlos. 5. Presione  para marcar el número.

Marcación por directorio

Según la configuración, el teléfono puede proporcionar acceso a funciones de agenda de teléfonos personal, directorio corporativo o directorio personal:

- **Agenda de teléfonos:** Contactos personales que puede configurar en su teléfono. Para obtener más información, consulte “Utilización de la Guía” en la página 38.
- **Directorio corporativo:** Incluye los contactos de la empresa a los que puede acceder desde el teléfono. El administrador del sistema se encarga de configurar y mantener el directorio corporativo.
- **Directorio personal:** Si está disponible, incluye los contactos personales y códigos asociados de marcación rápida que puede configurar y a los que puede acceder desde el teléfono o las páginas Web Opciones de usuario. El Directorio personal está compuesto por la Libreta de direcciones personal (PAB) y Marcaciones rápidas.
 - PAB es un directorio de sus contactos personales.
 - Marcaciones rápidas le permite asignar códigos a las entradas de PAB para marcar de forma rápida.

Utilización de directorios corporativos en el teléfono

Es posible utilizar un directorio corporativo para realizar llamadas a los compañeros de trabajo.

Si desea...	Entonces...
Marcar desde un directorio corporativo (mientras no se encuentra en otra llamada)	<ol style="list-style-type: none">1. Seleccione Menú > Directorio > Directorio corporativo (el nombre puede variar).2. Utilice el teclado para introducir un nombre.3. Pulse Enviar.4. Desplácese hasta un listado y seleccione Marcar o .

Sugerencia

Utilice los números del teclado para introducir caracteres en la pantalla del teléfono. Utilice el botón de navegación del teléfono para desplazarse entre los campos de entradas.

Utilización de directorio personal en el teléfono

El conjunto de funciones de Directorio personal incluye la Libreta de direcciones personal (PAB) y Marcaciones rápidas. En este apartado se describe el modo de configurar y utilizar el Directorio personal en su teléfono. Como alternativa, puede consultar “Utilización del Directorio personal en Internet” en la página 60.

Si desea...	Entonces...
Acceder al Directorio personal (para consultar la PAB y los códigos de Marcación rápida)	<ol style="list-style-type: none"> 1. Seleccione Menú > Servicios > Directorio personal (el nombre exacto puede variar). 2. Introduzca su identificación de usuario y PIN para Cisco Unified Call Manager y, a continuación, pulse Enviar.
Buscar una entrada de la PAB	<ol style="list-style-type: none"> 1. Acceda al Directorio personal y, a continuación, seleccione Libreta de direcciones personal. 2. Introduzca los criterios de búsqueda y pulse Enviar. 3. Si desea desplazarse por los listados, seleccione Anterior o Siguiente. 4. Resalte el listado que desee de la PAB y pulse Seleccionar.
Marcar desde una entrada de la PAB	<ol style="list-style-type: none"> 1. Busque un listado. 2. Resalte el listado y pulse Seleccionar. 3. Pulse Marcar. (Es posible que necesite pulsar ◀ o ▶ para ver Marcar.) 4. Introduzca el número de teléfono del participante 5. Resalte el número al que desea llamar y pulse Aceptar. 6. Pulse Aceptar de nuevo para marcar el número.
Eliminar una entrada de la PAB	<ol style="list-style-type: none"> 1. Busque un listado. 2. Resalte la lista y pulse Seleccionar. 3. Pulse Eliminar. 4. Seleccione Aceptar para confirmar la eliminación.
Editar una entrada de la PAB	<ol style="list-style-type: none"> 1. Busque un listado. 2. Resalte la lista y pulse Editar para modificar un nombre o dirección de correo electrónico. 3. Si fuera necesario, seleccione Téls. para modificar un número de teléfono. 4. Pulse Actual.

Si desea...	Entonces...
Agregar una nueva entrada a la PAB	<ol style="list-style-type: none"> 1. Acceda al Directorio personal y, a continuación, seleccione Libreta de direcciones personal. 2. Si selecciona Enviar accederá a la página Buscar. (no es necesario que introduzca primero los datos de búsqueda.) 3. Pulse Nuevo. 4. Utilice el teclado del teléfono para introducir un nombre y datos de correo electrónico. 5. Seleccione Téls. y utilice el teclado para introducir números de teléfonos. Asegúrese de que incluye los códigos de acceso necesarios como 9 o 1. 6. Seleccione Enviar para agregar la entrada a la base de datos.
Asignar un código de Marcación rápida a una entrada de la PAB	<ol style="list-style-type: none"> 1. Busque una entrada de la PAB. 2. Resalte el listado y pulse Seleccionar. 3. Pulse Marcación rápida. 4. Resalte el número al que desea llamar y pulse Seleccionar. 5. Resalte el código de Marcación rápida que desee asignar al número y pulse Seleccionar.
Agregar un código nuevo de Marcación rápida (sin utilizar una entrada de la PAB)	<ol style="list-style-type: none"> 1. Seleccione Menú > Servicios > Directorio personal > Marcaciones rápidas personales. 2. Pulse Marcación rápida. 3. Resalte un código de Marcación rápida que no esté asignado y pulse Seleccionar. 4. Pulse Asignar. 5. Especifique un número de teléfono. 6. Pulse Actual.
Buscar códigos de Marcación rápida	<ol style="list-style-type: none"> 1. Seleccione Menú > Servicios > Directorio personal > Marcaciones rápidas personales. 2. Si desea desplazarse por los listados, seleccione Anterior o Siguiente. 3. Resalte el listado que desee y pulse Seleccionar.
Realizar una llamada mediante un código de Marcación rápida	<ol style="list-style-type: none"> 1. Busque un código de Marcación rápida. 2. Resalte el listado que desee y pulse Seleccionar. 3. Pulse Marcar. 4. Seleccione Aceptar para finalizar la acción.

Si desea...	Entonces...
Eliminar un código de Marcación rápida	<ol style="list-style-type: none"> 1. Busque un código de Marcación rápida. 2. Resalte el listado que desee y pulse Seleccionar. 3. Pulse Quitar.
Cerrar sesión en el Directorio personal	<ol style="list-style-type: none"> 1. Seleccione Menú > Servicios > Directorio personal (el nombre exacto puede variar). 2. Seleccione Cerrar sesión.

Sugerencias



- El administrador del sistema puede proporcionarle el ID de usuario y el PIN necesarios para iniciar sesión en el Directorio personal.
- El Directorio personal le desconecta de forma automática después de un determinado intervalo de tiempo. Este límite de tiempo puede variar. Solicite más información al administrador del sistema.
- Utilice los números del teclado para introducir caracteres en la pantalla del teléfono. Utilice el botón de navegación del teléfono para desplazarse entre los campos de entradas.

Acceso a los mensajes de voz

Cuando en el teléfono aparece “Tiene mensajes de buzón de voz”, puede acceder a sus mensajes utilizando el menú Mensajes o la tecla de método abreviado .



Nota Su empresa será la que establezca el servicio de mensajes de voz utilizado por su teléfono. Para obtener información precisa y detallada sobre este servicio, consulte la documentación que se entrega con el servicio de mensajería de voz.

Si desea...	Entonces...
Configurar y personalizar su servicio de mensajes de voz	<ol style="list-style-type: none">1. Pulse Menú > Mensajes.2. Seleccione Buzón de voz y siga las instrucciones de voz. El administrador del sistema le proporcionará una contraseña predeterminada para su servicio de mensajería de voz.
Ver si tiene mensajes de voz nuevos	Busque en su teléfono el indicador siguiente: Un icono de mensaje en espera parpadeando  y mensaje de texto en la pantalla.
Escuchar sus mensajes de voz o tener acceso al menú de mensajes de voz	<ol style="list-style-type: none">1. Pulse Menú > Mensajes.2. Seleccione Buzón de voz y siga las instrucciones de voz.3. Introduzca su contraseña y siga las instrucciones de voz para escuchar sus mensajes.
Acceder a los mensajes de voz utilizando la tecla de método abreviado	<ol style="list-style-type: none">1. Mientras se encuentra en modo de espera, pulse brevemente ,2. Introduzca su contraseña de mensajería de voz.3. Siga las instrucciones de voz para escuchar sus mensajes.
Enviar una llamada a su sistema de mensajes de voz	<p>Pulse Desviar.</p> <p>La función Desviar transfiere de forma automática una llamada (incluida una llamada que esté sonando o en espera) a su sistema de mensajes de voz. La persona que llama escuchará el saludo contenido en su mensaje de voz y podrá dejarle a su vez un mensaje.</p>

Personalización del teléfono en Internet

El Teléfono IP inalámbrico de Cisco Unified 7920 es un dispositivo de red que puede compartir información con otros dispositivos de red de su empresa, incluido su ordenador personal. Puede utilizar su equipo para iniciar sesión en las páginas Web de Opciones de usuario de Cisco Unified CallManager donde puede controlar las funciones, la configuración y los servicios del Teléfono IP inalámbrico de Cisco Unified. Por poner un ejemplo, desde las páginas Web Opciones de usuario puede configurar los botones de marcación rápida.

Acceso a las páginas Web Opciones de usuario

En este apartado se describe el modo de iniciar sesión y seleccionar un dispositivo telefónico.

Si desea...	Entonces...
Iniciar sesión en las páginas Web Opciones de usuario	<ol style="list-style-type: none"> 1. Solicite al administrador del sistema una dirección URL de Opciones de usuario, un ID de usuario y una contraseña predeterminada. 2. Abra un navegador de Internet de su equipo, introduzca la URL e inicie sesión. 3. Si se le solicita que acepte la configuración de seguridad, haga clic en Sí o en Instalar certificado. Aparecerá la página principal de Opciones de usuario de Cisco Unified CallManager. Desde esta página puede seleccionar Opciones de usuario para acceder a Configuración de usuario, a las funciones de Directorio, a la Libreta de direcciones personal y a Marcaciones rápidas. O bien, seleccione un dispositivo para acceder a las opciones específicas del teléfono (consulte el siguiente apartado).

Si desea...	Entonces...
<p>Seleccionar un dispositivo tras iniciar sesión</p>	<ol style="list-style-type: none"> 1. Tras haber iniciado sesión en las páginas Web Opciones de usuario, seleccione Opciones de usuario > Dispositivo. Aparecerá la página Configuración de dispositivo. 2. Si tiene varios dispositivos asignados, compruebe que está seleccionado el adecuado (modelo de teléfono o perfil de extensión móvil). Si fuera necesario, seleccione otro dispositivo del menú desplegable Nombre. Desde la página Configuración de dispositivo puede acceder a todas las opciones de configuración disponibles del teléfono (es posible que otras páginas no proporcionen acceso a todas las opciones). <ul style="list-style-type: none"> – Seleccione Opciones de usuario para acceder a Configuración de usuario, al Directorio, a la Libreta de direcciones personal y a Marcaciones rápidas. – Seleccione los botones de la barra de herramientas para acceder a las opciones específicas del teléfono, como configuración de línea, configuración del servicio del teléfono y marcaciones rápidas. <p>Para volver a la página Configuración de dispositivo desde otra página, seleccione Opciones de usuario > Dispositivo.</p>

Configuración de funciones y servicios en Internet

Los temas de este apartado describen el modo de configurar las funciones y los servicios desde las páginas Web Opciones de usuario tras haber iniciado sesión. Consulte “Acceso a las páginas Web Opciones de usuario” en la página 59.

Utilización del Directorio personal en Internet

La función Directorio personal establece que puede acceder al equipo que cuente con:

- Una Libreta de direcciones personal (PAB)
- Marcaciones rápidas
- La herramienta de sincronización de la libreta de direcciones (TABSynch)



Nota

También puede acceder a la PAB y a Marcaciones rápidas desde el teléfono. Consulte “Utilización de directorio personal en el teléfono” en la página 55.

Utilización de la Libreta de direcciones personal en Internet

En este apartado se describe el modo de utilizar la PAB desde las páginas Web Opciones de usuario

Si desea...	Realice lo siguiente tras iniciar sesión...
Agregar una nueva entrada a la PAB	<ol style="list-style-type: none"> 1. Seleccione Opciones de usuario > Libreta de direcciones personal. 2. Haga clic en Nuevo. 3. Introduzca la información de la entrada. 4. Haga clic en Guardar.
Buscar una entrada de la PAB	<ol style="list-style-type: none"> 1. Seleccione Opciones de usuario > Libreta de direcciones personal. 2. Especifique la información de búsqueda y haga clic en Buscar.
Editar una entrada de la PAB	<ol style="list-style-type: none"> 1. Busque una entrada de la PAB. 2. Haga clic en un nombre o alias. 3. Edite la entrada según sus necesidades y haga clic en Guardar.
Eliminar una entrada de la PAB	<ol style="list-style-type: none"> 1. Busque una entrada de la PAB. 2. Seleccione una o varias entradas. 3. Haga clic en Eliminar selección.

Configuración de Marcaciones rápidas en Internet

En este apartado se describe el modo de asignar Marcaciones rápidas desde las páginas Web Opciones de usuario.

Si desea...	Realice lo siguiente tras iniciar sesión...
Asignar un código de Marcación rápida a una entrada de la PAB	<ol style="list-style-type: none"> 1. Cree una entrada de la PAB. Consulte “Utilización de la Libreta de direcciones personal en Internet” en la página 61. 2. Seleccione Opciones de usuario > Marcaciones rápidas. 3. Haga clic en Agregar nuevo. 4. Cambie el código de Marcación rápida si lo desea. 5. Utilice el área Opciones de búsqueda para buscar la entrada adecuada de la PAB. 6. Haga clic en un número de teléfono del área Resultados de búsqueda. 7. Haga clic en Guardar.

Si desea...	Realice lo siguiente tras iniciar sesión...
Asignar un código de Marcación rápida a un número de teléfono (sin utilizar una entrada de la PAB)	<ol style="list-style-type: none"> 1. Seleccione Opciones de usuario > Marcaciones rápidas. 2. Haga clic en Agregar nuevo. 3. Cambie el código de Marcación rápida si lo desea. 4. Especifique un número de teléfono. 5. Haga clic en Guardar.
Buscar una entrada de Marcación rápida	<ol style="list-style-type: none"> 1. Seleccione Opciones de usuario > Marcaciones rápidas. 2. Especifique la información de búsqueda y haga clic en Buscar.
Editar un número de teléfono de Marcación rápida	<ol style="list-style-type: none"> 1. Seleccione Opciones de usuario > Marcaciones rápidas. 2. Busque la entrada de Marcación rápida que desee editar. 3. Haga clic en un componente de la entrada. 4. Cambie el número de teléfono. 5. Haga clic en Guardar.
Eliminar una entrada de Marcación rápida	<ol style="list-style-type: none"> 1. Busque una Marcación rápida. 2. Seleccione una o varias entradas. 3. Haga clic en Eliminar selección.

Sugerencias

- Es posible crear hasta 500 entradas de Marcación rápida y de la PAB.
- Puede crear una entrada de Marcación rápida nueva sin utilizar una entrada de la PAB. Estas entradas de Marcación rápida aparecen en las páginas Web Opciones de usuario con la etiqueta “sin patrón” y no muestran un texto que se pueda configurar.

Utilización de la herramienta de sincronización de la libreta de direcciones

Puede utilizar la herramienta de sincronización de la libreta de direcciones (TABSynch) para sincronizar la libreta de direcciones de Microsoft Windows (si corresponde) con su PAB. Con ello, podrá acceder a las entradas de la libreta de direcciones de Microsoft Windows desde el Teléfono IP inalámbrico de Cisco Unified y desde las páginas Web de Opciones de usuario. El administrador del sistema puede darle acceso a TABSynch y proporcionarle instrucciones detalladas.

Configuración de marcaciones rápidas en Internet

Según la configuración, el teléfono puede admitir varias funciones de marcación rápida:

- Números de marcación rápida
- Marcación abreviada
- Marcaciones rápidas



Nota Para obtener ayuda a la hora de utilizar las funciones de marcación rápida, consulte “Marcación rápida” en la página 41.

Si desea...	Realice lo siguiente tras iniciar sesión...
Configurar los números de marcación rápida	<ol style="list-style-type: none"> 1. Seleccione un dispositivo. 2. Haga clic en Marcaciones rápidas. 3. Introduzca un número y una etiqueta para un número de marcación rápida que aparece en la pantalla del teléfono. 4. Haga clic en Guardar. <p>Nota Si el teléfono no admite conjuntos de caracteres de doble byte, utilizará el campo Etiqueta ASCII.</p>
Configurar la Marcación abreviada	<ol style="list-style-type: none"> 1. Seleccione un dispositivo. 2. Haga clic en Marcaciones rápidas. 3. Introduzca un número y una etiqueta de un código de Marcación abreviada. 4. Haga clic en Guardar.
Configurar Marcaciones rápidas	<p>Consulte “Configuración de Marcaciones rápidas en Internet” en la página 61.</p> <p>También puede configurar Marcaciones rápidas desde el teléfono. Consulte “Utilización de directorio personal en el teléfono” en la página 55.</p>

Sugerencia

Puede visualizar en la pantalla de su teléfono hasta un máximo de seis números (una combinación de números de línea y números de marcación rápida). Como alternativa, utilice Marcación abreviada o Marcación rápida.

Configuración de servicios del teléfono en Internet

Los servicios del teléfono pueden incluir funciones especiales del teléfono, datos de red e información basada en la Web (como cotizaciones de bolsa y listados de películas). Antes de acceder a un servicio desde el teléfono debe suscribirse a él.

Si desea...	Realice lo siguiente tras iniciar sesión...
Suscribirse a un servicio	<ol style="list-style-type: none">1. Seleccione un dispositivo.2. Haga clic en Servicios del teléfono.3. Haga clic en Agregar nuevo.4. Seleccione un servicio de la lista desplegable y haga clic en Siguiente.5. Cambie la etiqueta del servicio o introduzca información adicional del servicio, si está disponible (opcional).6. Haga clic en Guardar.
Buscar servicios	<ol style="list-style-type: none">1. Seleccione un dispositivo.2. Haga clic en Servicios del teléfono.3. Haga clic en Buscar.
Cambiar o finalizar servicios	<ol style="list-style-type: none">1. Busque servicios.2. Seleccione una o varias entradas.3. Haga clic en Eliminar selección.
Cambiar el nombre de un servicio	<ol style="list-style-type: none">1. Busque servicios.2. Haga clic en el nombre del servicio.3. Cambie la información y haga clic en Guardar.

Si desea...	Realice lo siguiente tras iniciar sesión...
<p>Agregar un servicio a un espacio vacío disponible de la pantalla</p>	<ol style="list-style-type: none"> 1. Seleccione un dispositivo. 2. Haga clic en URL de servicio. <p>Nota Si no ve esta opción, solicite al administrador del sistema que configure un botón de URL de servicio para su teléfono.</p> <ol style="list-style-type: none"> 3. Seleccione un servicio de la lista desplegable Servicios de los botones. 4. Si desea cambiar el nombre del servicio, edite los campos de las etiquetas. <p>Nota Si el teléfono no admite conjuntos de caracteres de doble byte, utilizará el campo Etiqueta ASCII.</p> <ol style="list-style-type: none"> 5. Haga clic en Guardar. 6. Haga clic en Restablecer para reiniciar el teléfono (necesario para poder ver la nueva etiqueta en el teléfono).
<p>Tener acceso a un servicio desde el teléfono</p>	<p>Seleccione Menú > Servicios > (Nombre del servicio).</p>

Control de la configuración de usuario en Internet

Configuración de usuario incluye la contraseña, el PIN y el idioma (configuración regional).

Si desea...	Realice lo siguiente tras iniciar sesión...
Cambiar la contraseña	<ol style="list-style-type: none">1. Seleccione Opciones de usuario > Configuración de usuario.2. Introduzca la información en el área Contraseña del explorador.3. Haga clic en Guardar.
Cambiar el PIN	<ol style="list-style-type: none">1. Seleccione Opciones de usuario > Configuración de usuario.2. Introduzca la información en el área PIN telefónico.3. Haga clic en Guardar.
Cambiar el idioma (configuración regional) de las páginas Web Opciones de usuario	<ol style="list-style-type: none">1. Seleccione Opciones de usuario > Configuración de usuario.2. Seleccione un elemento de la lista desplegable Configuración regional dentro del área Configuración regional de usuario.3. Haga clic en Guardar.
Cambiar el idioma (configuración regional) de la pantalla del teléfono	<ol style="list-style-type: none">1. Si desea ir a la página Configuración de dispositivo, seleccione Opciones de usuario > Dispositivo.2. Seleccione un elemento de la lista desplegable Configuración regional de usuario.3. Haga clic en Guardar.

Sugerencia

El PIN y la contraseña le permiten acceder a diversas funciones y servicios. Por ejemplo, con el PIN puede iniciar sesión en la extensión móvil de Cisco o en el Directorio personal del teléfono. Mediante la contraseña puede iniciar sesión en las páginas Web Opciones de usuario y en Cisco WebDialer del equipo. Para obtener más información, consulte al administrador del sistema.

Control de la Configuración de línea en Internet

La Configuración de línea afecta a una línea telefónica determinada (número de directorio) del teléfono. La configuración de línea puede incluir etiquetas de desvío de llamadas y de línea.



Nota

- Puede configurar el desvío de llamadas (de la línea telefónica principal) directamente desde el teléfono. Consulte “Desvío de todas las llamadas a otro número” en la página 26.
- Para conocer las opciones de la configuración del teléfono a las que puede acceder directamente desde el teléfono, consulte “Utilización de las opciones del teléfono” en la página 48.

Si desea...	Realice lo siguiente tras iniciar sesión...
Configurar el desvío de llamadas por línea	<ol style="list-style-type: none"> 1. Seleccione un dispositivo. 2. Haga clic en Configuración de línea. 3. Si tiene más de un número de directorio (línea) asignado a su teléfono, compruebe que está seleccionada la línea adecuada o elija una nueva. 4. Seleccione las opciones de desvío de llamadas para las diferentes circunstancias en el área Desvío de llamada entrante. 5. Haga clic en Guardar.
Cambiar o crear el texto de la etiqueta de línea que aparece en la pantalla del teléfono	<ol style="list-style-type: none"> 1. Seleccione un dispositivo. 2. Haga clic en Configuración de línea. 3. Si tiene más de un número de directorio (línea) asignado a su teléfono, compruebe que está seleccionada la línea adecuada o elija una nueva. 4. Introduzca un texto de etiqueta en el área Texto de etiqueta de línea. 5. Haga clic en Guardar. <p>Nota Si el teléfono no admite conjuntos de caracteres de doble byte, utilizará el campo Etiqueta ASCII.</p>

Utilización de Cisco WebDialer

Cisco WebDialer le permite realizar llamadas desde el Teléfono IP inalámbrico de Cisco Unified a contactos de directorio haciendo clic en elementos de un navegador de Internet. El administrador del sistema debe configurar esta función para usted.

Si desea...	Entonces...
Utilizar WebDialer con el directorio Opciones de usuario	<ol style="list-style-type: none">1. Inicie sesión en las páginas Web Opciones de usuario. Consulte “Acceso a las páginas Web Opciones de usuario” en la página 59.2. Seleccione Opciones de usuario > Directorio y busque un compañero de trabajo.3. Haga clic en el número que desee marcar.4. Si es la primera vez que utiliza WebDialer, configure las preferencias y haga clic en Enviar. (Consulte la última fila de esta tabla para obtener más detalles.)5. Si aparece la página Realizar una llamada, haga clic en Marcar. (Consulte la última fila de esta tabla si desea que no vuelva a aparecer esta página.) La llamada se encuentra ahora en su teléfono.6. Para finalizar una llamada, haga clic en Colgar o cuelgue con el teléfono.
Utilizar WebDialer con otro directorio corporativo en línea (no con el directorio de Opciones de usuario)	<ol style="list-style-type: none">1. Inicie sesión en un directorio corporativo que tenga WebDialer activado y busque compañeros de trabajo.2. Haga clic en el número que desee marcar.3. Introduzca su ID de usuario y contraseña cuando se le solicite.4. Si es la primera vez que utiliza WebDialer, configure las preferencias y haga clic en Enviar. (Consulte la última fila de esta tabla para obtener más detalles.)5. Si aparece la página Realizar una llamada, haga clic en Marcar. (Consulte la última fila de esta tabla si desea que no vuelva a aparecer esta página.) La llamada se encuentra ahora en su teléfono.6. Para finalizar una llamada, haga clic en Colgar o cuelgue con el teléfono.
Cerrar sesión en WebDialer	Haga clic en el icono para cerrar sesión en la página Realizar una llamada o Colgar.

Si desea...	Entonces...
Configurar, ver o cambiar las preferencias de WebDialer	<p data-bbox="388 191 753 220">Acceda a la página Preferencias.</p> <p data-bbox="388 233 1251 292">La página Preferencias aparece la primera vez que utiliza WebDialer (después de hacer clic en el número que desea marcar).</p> <p data-bbox="388 305 1251 363">Para volver a Preferencias más adelante, haga clic en el icono de preferencias de la página Realizar una llamada o Colgar.</p> <p data-bbox="388 376 1018 406">La página Preferencias contiene las siguientes opciones:</p> <ul data-bbox="400 418 1251 993" style="list-style-type: none"> <li data-bbox="400 418 1251 477">• Idioma favorito: Determina el idioma que se utiliza en la configuración y en los avisos de WebDialer. <li data-bbox="400 490 1251 727">• Utilizar dispositivo permanente: Identifica el Teléfono IP inalámbrico de Cisco Unified y el número de directorio (línea) que empleará para realizar llamadas con WebDialer. Si dispone de un teléfono con una única línea, de forma automática se seleccionan el teléfono y la línea adecuados. Si no es el caso, seleccione un teléfono y una línea. Los teléfonos se especifican mediante el nombre de host. (Para que aparezca el nombre de host de su teléfono, seleccione Menú > Configuración de red > Nombre de host.) <li data-bbox="400 740 1251 831">• Utilizar extensión móvil: Si selecciona esta opción, se le solicita a WebDialer que utilice el Teléfono IP inalámbrico de Cisco Unified que está asociado a su perfil de extensión móvil (si está disponible). <li data-bbox="400 844 1251 993">• No mostrar el diálogo de confirmación de llamada: Si selecciona esta opción, se le solicita a WebDialer que suprima la página Realizar una llamada. Esta página aparece de forma predeterminada al hacer clic en un número de teléfono dentro de un directorio en línea con WebDialer activado.

Opciones de configuración adicionales

El administrador del sistema puede configurar el teléfono para que sea posible utilizar plantillas de teclas programadas junto con servicios y funciones especiales, si es preciso. La tabla inferior ofrece una perspectiva general de algunas opciones de configuración que quizás desee tratar con el administrador de su sistema de telefonía, teniendo en cuenta sus necesidades en cuanto a llamadas o entorno de trabajo.



Nota Encontrará guías de usuario y otros documentos de esta tabla en la siguiente dirección URL: http://www.cisco.com/univercd/cc/td/doc/product/voice/c_ipphon/index.htm

Si...	Entonces...	Para obtener más información...
Necesita manejar más llamadas en la línea telefónica	Solicite al administrador del sistema que configure la línea para que admita más llamadas.	Póngase en contacto con el administrador del sistema o con el servicio de asistencia técnica del teléfono.
Más de una línea telefónica	Solicite al administrador del sistema que configure para usted uno o varios números de directorios adicionales.	Póngase en contacto con el administrador del sistema o con el servicio de asistencia técnica del teléfono.
Necesita distintas teclas programadas, tales como Silencio o Desviar para mostrar cuando el teléfono está sonando o en uso	Solicite al administrador del sistema que configure una nueva plantilla de teclas programadas y la asigne a su teléfono.	Póngase en contacto con el administrador del sistema o con el servicio de asistencia técnica del teléfono.
Necesita más números de marcación rápida	Asegúrese primero de estar utilizando todos los números de marcación rápida que tiene instalados en ese momento. Si necesita más números de marcación rápida, pruebe a utilizar la Marcación abreviada o a suscribirse al servicio de Marcación rápida.	Consulte: <ul style="list-style-type: none">• “Marcación rápida” en la página 41• “Control de la configuración de usuario en Internet” en la página 66

Si...	Entonces...	Para obtener más información...
Desea utilizar un número de directorio para varios teléfonos	Solicite una línea compartida. Le permitirá utilizar un número para el teléfono de la oficina y el Teléfono IP inalámbrico de Cisco Unified, por ejemplo.	Consulte “Utilización de una línea compartida” en la página 31.
Comparte teléfonos o espacio de oficina con otros compañeros	<p>Considere la posibilidad de utilizar:</p> <ul style="list-style-type: none"> • Aparcar llamada para almacenar y recuperar llamadas sin utilizar la función de transferencia. • Captura de llamada para responder llamadas que suenan en otro teléfono. • Una línea compartida para ver las llamadas de compañeros de trabajo o conectarse a ellas. • La Extensión móvil para aplicar su número de teléfono y su perfil de usuario a una línea compartida. 	<p>Solicite al administrador del sistema información acerca de estas funciones y consulte:</p> <ul style="list-style-type: none"> • “Almacenamiento y recuperación de llamadas aparcadas” en la página 34 • “Utilización de una línea compartida” en la página 31 • “Utilización de la Extensión móvil de Cisco” en la página 36.
Contestar llamadas con mucha frecuencia o manejar llamadas por otra persona	Solicite al administrador del sistema que configure la función de respuesta automática en su teléfono.	Consulte “Respuesta de llamadas” en la página 22.
Aplicar de forma temporal su número de teléfono y su configuración a un teléfono IP de Cisco Unified compartido	Solicite al administrador del sistema información sobre el servicio de extensión móvil de Cisco.	Consulte “Utilización de la Extensión móvil de Cisco” en la página 36.

Solución de problemas de su teléfono

Este apartado ofrece información sobre la solución de problemas en el Teléfono IP inalámbrico de Cisco Unified.

Solución general de problemas

Este apartado ofrece información para ayudar a solucionar los problemas generales del teléfono. Para obtener más información, consulte al administrador del sistema.

Síntoma	Explicación
No puede completar una llamada	Se puede aplicar alguno de los siguientes factores: <ul style="list-style-type: none">• Debe iniciar sesión en el servicio de extensión móvil.• Debe introducir un código de cliente o un código de autorización forzoso tras marcar el número.• El teléfono tiene restricciones horarias que le impiden utilizar algunas de las funciones a ciertas horas del día.
El menú Configuración no responde	Es posible que el administrador del sistema haya desactivado Configuración en su teléfono.
No aparece la tecla programada que quiere utilizar	Se puede aplicar alguno de los siguientes factores: <ul style="list-style-type: none">• Debe pulsar ◀ o ▶ para mostrar teclas programadas adicionales.• Debe cambiar el estado de la línea (por ejemplo, realice una llamada o conecte una llamada).• El teléfono no está configurado para admitir la función asociada a esa tecla programada.
La función Conectar falla	Conectar requiere que haya varias llamadas seleccionadas. Asegúrese de que ha seleccionado al menos una llamada además de la llamada activa, que está seleccionada de forma automática. Conectar necesita, además, que las llamadas seleccionadas estén en la misma línea. Si fuera necesario, transfiera las llamadas a una línea antes de conectarlas.
La función Intrus. falla y provoca un tono de ocupado acelerado	No es posible entrar en una llamada encriptada si el teléfono que está utilizando no está configurado para encriptación. Cuando el intento de intrusión falla por esta razón, el teléfono emite un tono de ocupado acelerado.

Síntoma	Explicación
Se ha desconectado de una llamada a la que se había conectado mediante Intrus .	Se desconectará de una llamada en la que haya entrado mediante Intrus . si la llamada está en espera, se ha transferido o se ha convertido en una conferencia.
RetrLla de Cisco falla	Es posible que la otra persona haya activado el desvío de llamadas.

Visualización de datos de la administración del teléfono

Es posible que el administrador del sistema le solicite que acceda a los datos de administración del teléfono para solucionar problemas.

Si se le solicita...	Entonces...
Acceder a los datos de configuración de red	Seleccione Menú > Configuración de red y elija el elemento de configuración de red que desee ver.
Acceder a los datos de estado	Seleccione Menú > Opciones del teléfono > Estado del teléfono y elija el elemento de estado que desee ver.
Acceda a la información de la red inalámbrica	Seleccione Menú > Configuración de red > Configuración 802.11b y elija la información de la red inalámbrica que desee ver.
Acceder a la información de llamadas y la calidad de voz del teléfono	Seleccione Menú > Opciones del teléfono > Estado del teléfono > Estadísticas de Llamadas .

Utilización de la herramienta de generación de informes de calidad

El administrador del sistema puede configurar el teléfono de forma temporal con la herramienta de generación de informes de calidad (QRT) para solucionar los posibles problemas de rendimiento. Puede pulsar **QRT** si desea enviar información al administrador del sistema. Según la configuración, utilice QRT para:

- Informar de inmediato de un problema de sonido en una llamada en curso
- Seleccionar un problema general de una lista de categorías y elegir códigos de motivos

Términos de la garantía del hardware de Cisco limitada a un año

Existe una serie de términos especiales que son de aplicación a la garantía del hardware, así como a los diversos servicios de los que puede disfrutar durante el periodo de garantía. Encontrará su Declaración de garantía formal, incluyendo la garantía aplicable al software de Cisco, en el CD de documentación de Cisco, así como en la dirección Cisco.com. Siga estos pasos para acceder a ella y descargue el *Paquete de información Cisco* y su documento de garantía del CD o desde Cisco.com.

1. Inicie su navegador y vaya a la siguiente dirección URL:
http://www.cisco.com/univercd/cc/td/doc/es_inpk/cetrans.htm
Aparecerá la página Garantías y Acuerdos de licencia.
2. Para leer el *Paquete de información Cisco*, siga estos pasos:
 - a. Haga clic en el campo **Information Packet Number** (Número de paquete de información) y asegúrese de que quede resaltado el número de pieza 78-5235-03B0.
 - b. Seleccione el idioma en el que desee leer el documento.
 - c. Haga clic en **Go**.
 - d. Aparecerá la página Garantía limitada y Licencia de software de Cisco contenida en el Paquete de información.
 - e. Lea la documentación en línea o haga clic en el icono **PDF** para descargar e imprimir el documento en Formato de documento portátil de Adobe (PDF).



Nota

Deberá disponer de Adobe Acrobat Reader para examinar e imprimir archivos PDF. Puede descargar esta aplicación desde el sitio Web de Adobe: <http://www.adobe.com>

3. Para leer la información traducida y adaptada de la garantía de su producto, siga estos pasos:
 - a. Introduzca este número de parte en el campo Warranty Document Number (Número de documento de la garantía):
78-10747-01C0
 - b. Seleccione el idioma en el que desee examinar el documento.
 - c. Haga clic en **Go**.
Aparecerá la página de garantía de Cisco.
 - d. Lea la documentación en línea o haga clic en el icono **PDF** para descargar e imprimir el documento en Formato de documento portátil de Adobe (PDF).

También puede ponerse en contacto con el sitio Web del servicio y soporte técnico de Cisco si necesita ayuda:

http://www.cisco.com/public/Support_root.shtml.

Duración de la garantía del hardware

Un (1) año

Política de sustitución, reparación o reembolso del hardware

Cisco o su centro de servicios emplearán los esfuerzos que sean razonables desde el punto de vista comercial para enviar piezas de repuesto en el plazo de diez (10) días laborables a partir de la recepción de una solicitud de Autorización para la devolución de materiales (RMA). El plazo real de envío puede variar según la ubicación del cliente.

Cisco se reserva el derecho de reembolsar el importe pagado por el cliente como satisfacción exclusiva de la garantía.

Recepción de un número de Autorización para la devolución de materiales (RMA)

Póngase en contacto con la empresa a través de la que adquirió el producto. Si lo adquirió directamente de Cisco, póngase en contacto con su delegado de ventas y la asistencia técnica de Cisco.

Cumplimente la información que aparece a continuación y consérvela para utilizarla como referencia.

Producto adquirido a la empresa	
Número de teléfono de la empresa	
Número de modelo del producto	
Número de serie del producto	
Número de contrato de mantenimiento	



Índice

A

- accesibilidad **5**
- accesorios para teléfono **10**
- admisión del campo etiqueta ASCII **63**
- advertencias **2**
- alternar entre llamadas **24**
- aparcar llamadas **34**
- auriculares
 - calidad **10**
 - selección del volumen del timbre **48**
 - solicitar **11**
 - utilización de dispositivos externos **5**
 - utilizar **10**

B

- batería
 - avisos de seguridad **3**
 - carga **7**
 - desinstalación **6**
 - instalación **6**
- BLF **37**
- bloqueo de teclas **15**
- bloqueo de teclas automático **52**
- bloqueo de teléfono
 - contraseña **51**
 - definir contraseña **51**

- bloqueo del teclado **15**
 - configuración del bloqueo de teclas automático **52**
 - desbloqueo del teclado **15, 52**
 - función de bloqueo de teclas automático **52**
- botones de teclas programadas
 - etiquetas **14**
- botones del teléfono
 - descripción **13**
 - métodos abreviados **15**
- botones del teléfono, utilizar **15**

C

- Campo de indicador luminoso de ocupación **37**
- Cisco WebDialer **68**
- códigos de cuenta, marcación con **21**
- colgar, opciones **23**
- conferencias
 - estándar **27, 28**
 - Meet-Me **27, 29**
- conferencias Meet-Me **27, 29**
- configuración de idioma (configuración regional) **66**
- contestar llamadas **22**
- continuar, utilizar **23**

contraseña
 bloqueo de teléfono **51**
 configuración **9**
 modificación de EAP **47**
 red EAP **9**
contraseña, cambiar **66**

D

dar prioridad a llamadas **35**
datos de calidad de voz, localizar **73**
datos de configuración de red, localizar **73**
datos de estado, localizar **73**
datos de red inalámbrica, localizar **73**
desviar llamadas, opciones **26**
desvío de llamadas **26**
 configurar desde la página Web **67**
directorio
 corporativo, utilizar **54**
 descripciones de opción **54**
 marcar desde una página Web con **20**
 menú **38**
 personal **55**
 utilizar desde la página Web **68**
directorio corporativo
 marcar desde una página Web con **20**
 utilizar **54**
 utilizar desde la página Web **68**
Directorio personal
 utilizar desde la página Web **60**
 utilizar en el teléfono **55**
dominios reguladores **2**

E

en espera
 utilizar **23**
 y alternar entre llamadas **24**
 y transferir **25**
encendido **8**
Extensión móvil
 cerrar sesión **36**
 iniciar sesión **36**
 utilizar **21, 36**

F

finalizar llamadas, opciones **23**
fuente de alimentación **4**
funciones
 accesibilidad **5**
 agregar adicionales **70**
 disponibilidad de **18**

G

garantía
 descripción de los términos **74**
 hardware **74**

H

Herramienta de generación de informes de
 calidad (QRT), utilizar **73**
Herramienta de sincronización de la libreta de
 direcciones **62**

Herramienta para la asistencia de teléfonos
registrados automáticamente **9**

historial de llamadas

opciones del menú **53**

ver y marcar desde **53**

I

iconos, de estados de llamada **18**

Identificación de llamada maliciosa (IdLlMali)
34

indicador de mensajes de voz

cambiar la configuración de **67**

instalar, teléfono IP inalámbrico de Cisco
Unified **6**

interrupción del suministro eléctrico **5**

IntruCf

Consulte también la intrusión

utilizar **32**

intrusión

utilizar **32**

y líneas compartidas **31**

y privacidad **33**

L

Libreta de direcciones personal (PAB)

marcar desde **21**

Libreta de direcciones personal, consulte PAB

línea de estado, ver **14**

líneas

configuración del indicador de mensajes de
voz de **67**

descripción de **17**

modelos de timbre de **67**

texto de la etiqueta de **67**

ver **14**

y desvío de llamadas **67**

y utilizar BLF **37**

líneas compartidas

con intrusión **32**

con privacidad **33**

descripción de **31**

y mensaje de remoto en uso **31**

líneas de teléfono

descripción de **17**

ver **14**

llamada en espera **22**

llamadas

almacenar y recuperar **34**

aparcar **34**

comparadas con líneas **17**

contestar **22**

dar prioridad **35**

desviar **26, 67**

finalizar **23**

funciones de la conferencia **27**

iconos de **18**

manejar varias **24**

poner en espera y continuar **23**

realizar **19, 20**

redirigir mientras suena **22**

seleccionar **18**

silenciar **24**

transferir **25**

varios participantes en **27**

llamadas perdidas, registros de **53**

llamadas realizadas, registros de **53**
llamadas recibidas, registros de **53**
llamadas sospechosas, seguimiento de **34**

M

manejo de llamadas, avanzado **30**
manejo de llamadas, básico **19**
Marcación abreviada **63**
marcación rápida
 acceso con el teclado **16**
 configuración de teclas de marcación rápida
 42
 configurar **63**
 configurar desde la página Web **61**
 etiquetas **63**
 opciones **41**
 utilización de la marcación abreviada **43**
 utilización de números **43**
 utilización de teclas de método abreviado **42**
 utilizar en el teléfono **55**
marcar, opciones **19, 20**
mensajería de voz
 acceder **58**
 indicador **58**
 método abreviado **16**
menús de teléfono **16**
métodos abreviados de teclado **15**
MLPP, utilizar **35**
modelos de timbre, cambiar **67**
modo vibración
 definir **15**
 icono **15**

N

números de extensión, ver **14**

P

PAB

 utilizar desde la página Web **61**

 utilizar en el teléfono **55**

página de configuración del dispositivo **60**

Páginas Web Opciones de usuario

 acceder **59**

 configurar funciones y servicios con **60**

 suscribirse a servicios del teléfono con **64**

pantalla del teléfono

 cambiar la fuente **49**

 cambiar la retroiluminación **49**

 cambiar los mensajes **49**

 funciones **14**

 limpieza **17**

perfil de red

 selección **46**

 ver **46**

perfil de teléfono

 configuración de perfil de usuario, modificar
 45

 opciones de perfil de usuario **45**

 perfil de red **46**

 perfil de red, seleccionar **47**

 perfil de usuario, seleccionar **44**

 usuario **44**

PIN, cambiar **66**

privacidad
 utilizar **33**
 y líneas compartidas **31**

R

realizar llamadas, opciones **19, 20**
registros de llamadas
 borrar **53**
 ver y marcar desde **53**
rellamada **19**
remoto en uso de líneas compartidas **31**
RetrLla **21**

S

seguridad y rendimiento **2**
seleccionar llamadas **18**
servicio de marcación rápida
 marcar con **21**
servicios del teléfono
 configurar
 consulte también las páginas Web Opciones
 de usuario
servicios, suscribirse a **64**
silencio, utilizar **24**
solución de problemas, datos para **72**
suscripciones, de servicios del teléfono **64**

T

TABSynch **62**
TAPS, utilizar **9**

tecla programada
 derecha e izquierda **15**
 etiquetas **15, 38**
Teléfono IP de Cisco Unified
 servicios basados en la Web para **59**
Teléfono IP inalámbrico de Cisco Unified
 accesorios **10**
 botones y teclas **13**
 conectar **6**
 configuración de funciones de **18, 70**
 descripción de **12**
 dominios reguladores **2**
 encendido **8**
 fuente de alimentación **4**
 limpieza **17**
 menús **16**
 opciones de perfil **44**
 registrar **9**
 seguridad y rendimiento **2**
 solución de problemas **72**
timbre
 volumen **45, 48**
tonos de llamada
 cambiar **48**
 descarga **48**
 selección por línea **48**
transferir, opciones **25**

V

varias llamadas, manejar **24**
volumen, cambiar altavoz **16, 45**

W

WebDialer **20, 68**



Sede central corporativa
Cisco Systems, Inc.
170 West Tasman Drive
San Jose, CA 95134-1706
EE.UU.
www.cisco.com
Tel.: +1 408 526-4000
+1.800.553-NETS (6387)
(en los EE.UU.)
Fax: +1 408 526-4100

Sede central en Europa
Cisco Systems International BV
Haarlerbergpark
Haarlerbergweg 13-19
1101 CH Amsterdam
Países Bajos
www-europe.cisco.com
Tel.: +31 0 20 357 1000
Fax: +31 0 20 357 1100

Sede central para América
Cisco Systems, Inc.
170 West Tasman Drive
San Jose, CA 95134-1706
EE.UU.
www.cisco.com
Tel.: +1 408 526-7660
Fax: +1 408 527-0883

**Sede central para la región
Asia-Pacífico**
Cisco Systems, Inc.
168 Robinson Road
#28-01 Capital Tower
Singapur 068912
www.cisco.com
Tel.: +65 6317 7777
Fax: +65 6317 7799

Cisco Systems cuenta con más de 200 oficinas en los siguientes países. Las direcciones, números de teléfono y números de fax aparecen en el

sitio Web de Cisco, en la dirección www.cisco.com/go/offices

Alemania • Arabia Saudí • Argentina • Australia • Austria • Bélgica • Brasil • Bulgaria • Canadá • Chile • China • Chipre • Colombia • Corea • Costa Rica • Croacia • Dinamarca
Dubai, EAU • Escocia • Eslovaquia • Eslovenia • España • Estados Unidos • Filipinas • Finlandia • Francia • Grecia • Hong Kong • Hungría • India • Indonesia • Irlanda
Israel • Italia • Japón • Luxemburgo • Malasia • México • Noruega • Nueva Zelanda • Países Bajos • Perú • Polonia • Portugal • Puerto Rico • Reino Unido
República Checa • Rumania • Rusia • Singapur • Sudáfrica • Suecia • Suiza • Tailandia • Taiwán • Turquía • Ucrania • Venezuela • Vietnam • Zimbabue

CCSP, CCVP, el logotipo de Cisco Square Bridge, Follow Me Browsing y StackWise son marcas comerciales de Cisco Systems, Inc.; Changing the Way We Work, Live, Play, and Learn, y iQuick Study son marcas de Cisco Systems, Inc.; y Access Registrar, Aironet, BPX, Catalyst, CCDA, CCDP, CCIE, CCIP, CCNA, CCNP, Cisco, el logotipo de Cisco Certified Internetwork Expert, Cisco IOS, Cisco Press, Cisco Systems, Cisco Systems Capital, el logotipo de Cisco Systems, Cisco Unity, Enterprise/Solver, EtherChannel, EtherFast, EtherSwitch, Fast Step, FormShare, GigaDrive, GigaStack, HomeLink, Internet Quotient, IOS, IP/TV, iQ Expertise, el logotipo de iQ, iQ Net Readiness Scorecard, LightStream, Linksys, MeetingPlace, MGX, el logotipo de Networkers, Networking Academy, Network Registrar, Packet, PIX, Post-Routing, Pre-Routing, ProConnect, RateMUX, ScriptShare, SlideCast, SMARTnet, The Fastest Way to Increase Your Internet Quotient y TransPath son marcas comerciales registradas de Cisco Systems, Inc. o de sus filiales en EE.UU. y en otros países.

El resto de las marcas comerciales mencionadas en este documento o en el sitio Web pertenece a sus respectivos propietarios. El uso de la palabra "partner" (socio) no implica la existencia de una asociación entre Cisco y cualquier otra compañía. (0601R)

© 2006 Cisco Systems, Inc. Reservados todos los derechos.

OL-10329-01