

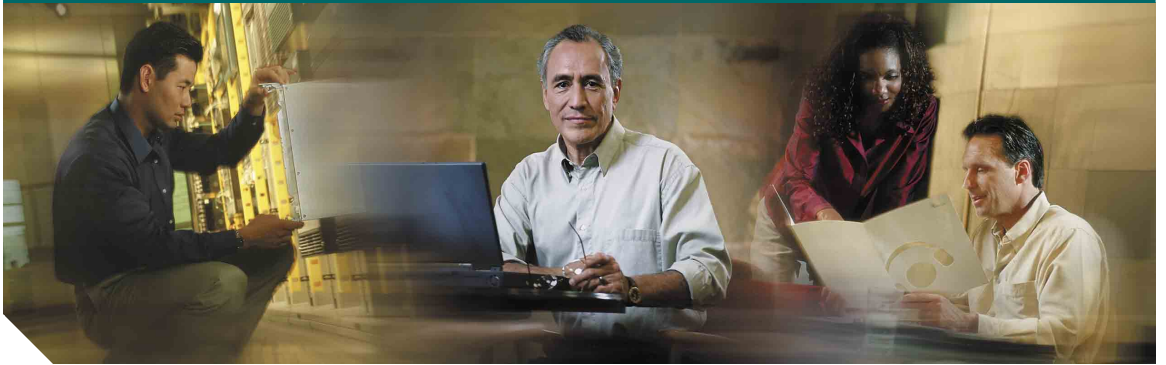

電話指南



Cisco Unified IP Phone 7902G (用於 Cisco Unified CallManager 5.0) (SCCP)

包括授權與保固

總公司

Cisco Systems, Inc.
170 West Tasman Drive
San Jose, CA 95134-1706
USA



<http://www.cisco.com>

電話：408 526-4000
800 553-NETS (6387)

傳真：408 526-4100



常用電話工作

撥打電話	於撥號前或撥號後拿起電話。
重撥號碼	按重撥按鈕。
保留通話	按  。
繼續保留的通話	按  。
快速撥號	按住鍵台上已被指定為快速撥號號碼的數字（約兩秒）。
將通話轉接至新號碼	按轉接按鈕，並輸入號碼，然後掛斷電話（您的電話若不支援掛上電話的轉接功能時，請再按一次轉接按鈕）。
開始標準電話會議	按「會議」按鈕，並撥打參與者號碼。接再按一次會議按鈕。



Cisco、Cisco IOS、Cisco Systems 與 Cisco Systems 標誌是 Cisco Systems, Inc. 或其分支機構於美國及其他國家/地區的註冊商標。本文件或網站中提及的所有其他品牌、名稱或商標屬於其各自所有者。使用文字「合作夥伴」並不意味 Cisco 與任何其他公司之間有合作關係。(0501R)

© 2006 Cisco Systems, Inc. 版權所有。

OL-9788-01

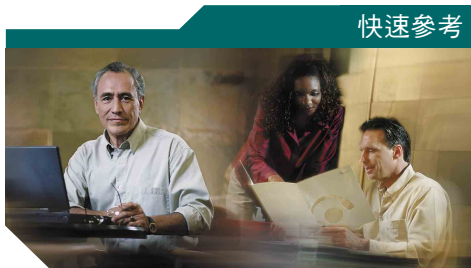





Cisco Unified IP Phone 7902G（用於 Cisco Unified CallManager 5.0）(SCCP)

功能按鈕定義



按鈕圖示

常用電話工作

功能按鈕定義

	撥打最近撥出的號碼。
	將通話轉至其他通話方。
	設定單通電話可支援 3 至 16 位參與者
	存取來電者的語音留言

按鈕圖示

	音量
	保留
	功能表

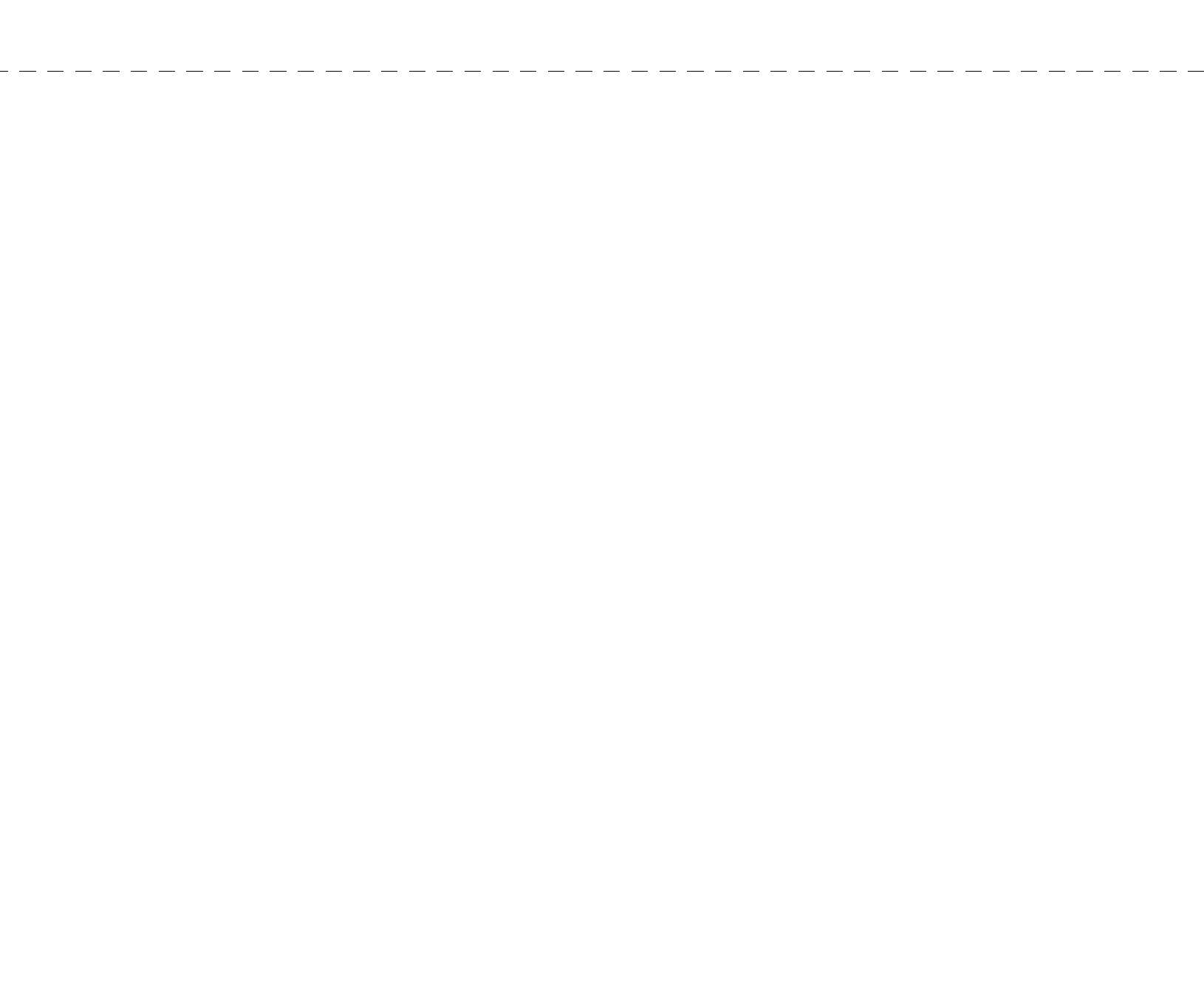



目錄

快速入門 1

- 使用本手冊 1
- 何處有更多的資訊 2
- 安全與效能資訊 2
- 可存取性功能 10

連接電話 11

電話概觀 13

- 瞭解按鈕與硬體 13
- 瞭解功能的可用性 15
- 掛上電話與拿起電話 15

基本通話處理 16

- 撥打電話 16
- 接聽電話 16
- 結束通話 16
- 使用「保留」與「繼續」 17
- 轉接接通的通話 17
- 召開電話會議 18
- 將來電轉撥至其他號碼 19
- 使用語音留言 20

優先處理重要通話 21

自訂電話設定 22

調整音量 22

在網頁上自訂電話 23

存取您的使用者選項網頁 23

在網頁上設定功能 23

 在網頁上設定快速撥號 24

 在網頁上控制使用者設定 24

 使用 Cisco WebDialer 25

電話的疑難排解 27

Cisco 一年有限硬體保固條款 28



快速入門

下列各節將提供使用新 Cisco Unified IP Phone 時所必需的基本資訊。

使用本手冊

本指南將概述您電話所提供的各項功能。您可以仔細閱讀本手冊，深入瞭解電話的所有功能；或參考下表所列的常用章節。

若要 ...	請 ...
檢閱重要的安全資訊	請參閱第 2 頁的「安全與效能資訊」一節。
使用他人為您安裝的電話	從第 13 頁的「電話概觀」一節開始。
將您的電話與網路連接	請參閱第 11 頁的「連接電話」一節。
瞭解按鈕燈號所代表的意義	請參閱第 13 頁的「瞭解按鈕與硬體」一節。
撥打電話	請參閱第 16 頁的「撥打電話」一節。
保留通話	請參閱第 17 頁的「使用「保留」與「繼續」」一節。
轉接通話	請參閱第 17 頁的「轉接接通的通話」一節。
召開電話會議	請參閱第 18 頁的「召開電話會議」一節。
變更鈴聲或通話的音量	請參閱第 22 頁的「調整音量」一節。

何處有更多的資訊

您可以在下列 URL 的全球資訊網上存取最新的 Cisco 說明文件：

<http://www.cisco.com/univercd/home/home.htm>

您可以存取下列 URL 上的 Cisco 網站：

<http://www.cisco.com>

您可以使用下列 URL 存取 Cisco 國際網站：

http://www.cisco.com/public/countries_languages.shtml

安全與效能資訊

安裝或使用 Cisco Unified IP Phone 之前，請先閱讀下列安全注意事項：

警告 重要安全說明

此警告符號表示危險。您所處情況可能會造成人身受傷。操作任何設備前，除應留意電器電路可能造成的觸電危險外，還應熟悉標準程序，以預防意外發生。請使用各項警告結尾的聲明編號，找出此裝置出貨時所隨附之安全警告內容的譯文。聲明 1071

請保留這些說明

Waarschuwing BELANGRIJKE VEILIGHEIDSINSTRUCTIES

Dit waarschuwingssymbool betekent gevaar. U verkeert in een situatie die lichamelijk letsel kan veroorzaken. Voordat u aan enige apparatuur gaat werken, dient u zich bewust te zijn van de bij elektrische schakelingen betrokken risico's en dient u op de hoogte te zijn van de standaard praktijken om ongelukken te voorkomen. Gebruik het nummer van de verklaring onderaan de waarschuwing als u een vertaling van de waarschuwing die bij het apparaat wordt geleverd, wilt raadplegen.

BEWAAR DEZE INSTRUCTIES

Varoitus TÄRKEITÄ TURVALLISUUSOHJEITA

Tämä varoitusmerkki merkitsee vaaraa. Tilanne voi aiheuttaa ruumiillisia vammoja. Ennen kuin käsittelet laitteistoa, huomioi sähköpiirien käsittelyyn liittyvät riskit ja tutustu onnettomuuksien yleisiin ehkäisytapoihin. Turvallisuusvaroitusten käännökset löytyvät laitteen mukana toimitettujen käännettyjen turvallisuusvaroitusten joukosta varoitusten lopussa näkyvien lausuntonumeroiden avulla.

SÄILYTÄ NÄMÄ OHJEET**Attention IMPORTANTES INFORMATIONS DE SÉCURITÉ**

Ce symbole d'avertissement indique un danger. Vous vous trouvez dans une situation pouvant entraîner des blessures ou des dommages corporels. Avant de travailler sur un équipement, soyez conscient des dangers liés aux circuits électriques et familiarisez-vous avec les procédures couramment utilisées pour éviter les accidents. Pour prendre connaissance des traductions des avertissements figurant dans les consignes de sécurité traduites qui accompagnent cet appareil, référez-vous au numéro de l'instruction situé à la fin de chaque avertissement.

CONSERVEZ CES INFORMATIONS**Warnung WICHTIGE SICHERHEITSHINWEISE**

Dieses Warnsymbol bedeutet Gefahr. Sie befinden sich in einer Situation, die zu Verletzungen führen kann. Machen Sie sich vor der Arbeit mit Geräten mit den Gefahren elektrischer Schaltungen und den üblichen Verfahren zur Vorbeugung vor Unfällen vertraut. Suchen Sie mit der am Ende jeder Warnung angegebenen Anweisungsnummer nach der jeweiligen Übersetzung in den übersetzten Sicherheitshinweisen, die zusammen mit diesem Gerät ausgeliefert wurden.

BEWAHREN SIE DIESE HINWEISE GUT AUF.

Avvertenza IMPORTANTI ISTRUZIONI SULLA SICUREZZA

Questo simbolo di avvertenza indica un pericolo. La situazione potrebbe causare infortuni alle persone. Prima di intervenire su qualsiasi apparecchiatura, occorre essere al corrente dei pericoli relativi ai circuiti elettrici e conoscere le procedure standard per la prevenzione di incidenti. Utilizzare il numero di istruzione presente alla fine di ciascuna avvertenza per individuare le traduzioni delle avvertenze riportate in questo documento.

CONSERVARE QUESTE ISTRUZIONI

Advarsel VIKTIGE SIKKERHETSINSTRUKSJONER

Dette advarselssymbolet betyr fare. Du er i en situasjon som kan føre til skade på person. Før du begynner å arbeide med noe av utstyret, må du være oppmerksom på farene forbundet med elektriske kretser, og kjenne til standardprosedyrer for å forhindre ulykker. Bruk nummeret i slutten av hver advarsel for å finne oversettelsen i de oversatte sikkerhetsadvarslene som fulgte med denne enheten.

TA VARE PÅ DISSE INSTRUKSJONENE

Aviso INSTRUÇÕES IMPORTANTES DE SEGURANÇA

Este símbolo de aviso significa perigo. Você está em uma situação que poderá ser causadora de lesões corporais. Antes de iniciar a utilização de qualquer equipamento, tenha conhecimento dos perigos envolvidos no manuseio de circuitos elétricos e familiarize-se com as práticas habituais de prevenção de acidentes. Utilize o número da instrução fornecido ao final de cada aviso para localizar sua tradução nos avisos de segurança traduzidos que acompanham este dispositivo.

GUARDE ESTAS INSTRUÇÕES

¡Advertencia! INSTRUCCIONES IMPORTANTES DE SEGURIDAD

Este símbolo de aviso indica peligro. Existe riesgo para su integridad física. Antes de manipular cualquier equipo, considere los riesgos de la corriente eléctrica y familiarícese con los procedimientos estándar de prevención de accidentes. Al final de cada advertencia encontrará el número que le ayudará a encontrar el texto traducido en el apartado de traducciones que acompaña a este dispositivo.

GUARDE ESTAS INSTRUCCIONES

Varning! VIKTIGA SÄKERHETSANVISNINGAR

Denna varningssignal signalerar fara. Du befinner dig i en situation som kan leda till personskada. Innan du utför arbete på någon utrustning måste du vara medveten om farorna med elkretsar och känna till vanliga förfaranden för att förebygga olyckor. Använd det nummer som finns i slutet av varje varning för att hitta dess översättning i de översatta säkerhetsvarningar som medföljer denna anordning.

SPARA DESSA ANVISNINGAR**Figyelem****FONTOS BIZTONSÁGI ELOÍRÁSOK**

Ez a figyelmeztető jel veszélyre utal. Sérülésveszélyt rejte helyzetben van. Mielőtt bármely berendezésen munkát végezte, legyen figyelemmel az elektromos áramkörök okozta kockázatokra, és ismerkedjen meg a szokásos balesetvédelmi eljárásokkal. A kiadványban szereplő figyelmeztetések fordítása a készülékhez mellékelt biztonsági figyelmeztetések között található; a fordítás az egyes figyelmeztetések végén látható szám alapján kereshető meg.

ORIZZE MEG EZEKET AZ UTASÍTÁSOKAT!**Предупреждение****ВАЖНЫЕ ИНСТРУКЦИИ ПО СОБЛЮДЕНИЮ ТЕХНИКИ БЕЗОПАСНОСТИ**

Этот символ предупреждения обозначает опасность. То есть имеет место ситуация, в которой следует опасаться телесных повреждений. Перед эксплуатацией оборудования выясните, каким опасностям может подвергаться пользователь при использовании электрических цепей, и ознакомьтесь с правилами техники безопасности для предотвращения возможных несчастных случаев. Воспользуйтесь номером заявления, приведенным в конце каждого предупреждения, чтобы найти его переведенный вариант в переводе предупреждений по безопасности, прилагаемом к данному устройству.

СОХРАНИТЕ ЭТИ ИНСТРУКЦИИ

警告 重要的安全性说明

此警告符号代表危险。您正处于可能受到严重伤害的工作环境中。在您使用设备开始工作之前，必须充分意识到触电的危险，并熟练掌握防止事故发生的标准工作程序。请根据每项警告结尾提供的声明号码来找到此设备的安全性警告说明的翻译文本。

请保存这些安全性说明

警告 安全上の重要な注意事項

「危険」の意味です。人身事故を予防するための注意事項が記述されています。装置の取り扱い作業を行うときは、電気回路の危険性に注意し、一般的な事故防止策に留意してください。警告の各国語版は、各注意事項の番号を基に、装置に付属の「Translated Safety Warnings」を参照してください。

これらの注意事項を保管しておいてください。

주의 重要 안전 지침

이 경고 기호는 위험을 나타냅니다. 작업자가 신체 부상을 일으킬 수 있는 위험한 환경에 있습니다. 장비에 작업을 수행하기 전에 전기 회로와 관련된 위험을 숙지하고 표준 작업 관례를 숙지하여 사고를 방지하십시오. 각 경고의 마지막 부분에 있는 경고문 번호를 참조하여 이 장치와 함께 제공되는 번역된 안전 경고문에서 해당 번역문을 찾으십시오.

이 지시 사항을 보관하십시오.

Aviso **INSTRUÇÕES IMPORTANTES DE SEGURANÇA**

Este símbolo de aviso significa perigo. Você se encontra em uma situação em que há risco de lesões corporais. Antes de trabalhar com qualquer equipamento, esteja ciente dos riscos que envolvem os circuitos elétricos e familiarize-se com as práticas padrão de prevenção de acidentes. Use o número da declaração fornecido ao final de cada aviso para localizar sua tradução nos avisos de segurança traduzidos que acompanham o dispositivo.

GUARDE ESTAS INSTRUÇÕES

Advarsel VIGTIGE SIKKERHEDSANVISNINGER

Dette advarselssymbol betyder fare. Du befinder dig i en situation med risiko for legemesbeskadigelse. Før du begynder arbejde på udstyr, skal du være opmærksom på de involverede risici, der er ved elektriske kredsløb, og du skal sætte dig ind i standardprocedurer til undgåelse af ulykker. Brug erklæringsnummeret efter hver advarsel for at finde oversættelsen i de oversatte advarsler, der fulgte med denne enhed.

GEM DISSE ANVISNINGER

تحذير

إرشادات الأمان الهامة

يوضح رمز التحذير هذا وجود خطر. وهذا يعني أنك متواجد في مكان قد ينتج عنه التعرض لإصابات. قبل بدء العمل، احذر مخاطر التعرض للصدمة الكهربائية وكن على علم بالإجراءات القياسية للحيلولة دون وقوع أي حوادث. استخدم رقم البيان الموجود في آخر كل تحذير لتحديد مكان ترجمته داخل تحذيرات الأمان المترجمة التي تأتي مع الجهاز. قم بحفظ هذه الإرشادات

Upozorenje VAŽNE SIGURNOSNE NAPOMENE

Ovaj simbol upozorenja predstavlja opasnost. Nalazite se u situaciji koja može prouzročiti tjelesne ozljede. Prije rada s bilo kojim uređajem, morate razumjeti opasnosti vezane uz električne sklopove, te biti upoznati sa standardnim načinima izbjegavanja nesreća. U prevedenim sigurnosnim upozorenjima, priloženima uz uređaj, možete prema broju koji se nalazi uz pojedino upozorenje pronaći i njegov prijevod.

SAČUVAJTE OVE UPUTE**Upozornění DŮLEŽITÉ BEZPEČNOSTNÍ POKYNY**

Tento upozorňující symbol označuje nebezpečí. Jste v situaci, která by mohla způsobit nebezpečí úrazu. Před prací na jakémkoliv vybavení si uvědomte nebezpečí související s elektrickými obvody a seznamte se se standardními opatřeními pro předcházení úrazům. Podle čísla na konci každého upozornění vyhledejte jeho překlad v přeložených bezpečnostních upozorněních, která jsou přiložena k zařízení.

USCHOVEJTE TYTO POKYNY

Προειδοποίηση ΣΗΜΑΝΤΙΚΕΣ ΟΔΗΓΙΕΣ ΑΣΦΑΛΕΙΑΣ

Αυτό το προειδοποιητικό σύμβολο σημαίνει κίνδυνο. Βρίσκεστε σε κατάσταση που μπορεί να προκαλέσει τραυματισμό. Πριν εργαστείτε σε οποιοδήποτε εξοπλισμό, να έχετε υπόψη σας τους κινδύνους που σχετίζονται με τα ηλεκτρικά κυκλώματα και να έχετε εξοικειωθεί με τις συνήθεις πρακτικές για την αποφυγή ατυχημάτων. Χρησιμοποιήστε τον αριθμό δήλωσης που παρέχεται στο τέλος κάθε προειδοποίησης, για να εντοπίσετε τη μετάφρασή της στις μεταφρασμένες προειδοποιήσεις ασφαλείας που συνοδεύουν τη συσκευή.

ΦΥΛΑΞΤΕ ΑΥΤΕΣ ΤΙΣ ΟΔΗΓΙΕΣ

אזהרה

הוראות בטיחות חשובות

סימן אזהרה זה מסמל סכנה. אתה נמצא במצב העלול לגרום לפציעה. לפני שתעבוד עם ציוד כלשהו, עליך להיות מודע לסכנות הכרוכות במעגלים חשמליים ולהכיר את הנהלים המקובלים למניעת תאונות. השתמש במספר ההוראה המסופק בסופה של כל אזהרה כדי לאתר את התרגום באזהרות הבטיחות המתורגמות שמצורפות להתקן.

שמור הוראות אלה

Opomena

ВАЖНИ БЕЗБЕДНОСНИ НАПАТСТВИЈА

Симболот за предупредување значи опасност. Се наоѓате во ситуација што може да предизвика телесни повреди. Пред да работите со опремата, бидете свесни за ризикот што постои кај електричните кола и треба да ги познавате стандардните постапки за спречување на несреќни случаи. Искористете го бројот на изјавата што се наоѓа на крајот на секое предупредување за да го најдете неговиот период во преведените безбедносни предупредувања што се испорачани со уредот.

ЧУВАЈТЕ ГИ ОБИЕ НАПАТСТВИЈА

Ostrzeżenie WAŻNE INSTRUKCJE DOTYCZĄCE BEZPIECZEŃSTWA

Ten symbol ostrzeżenia oznacza niebezpieczeństwo. Zachodzi sytuacja, która może powodować obrażenia ciała. Przed przystąpieniem do prac przy urządzeniach należy zapoznać się z zagrożeniami związanymi z układami elektrycznymi oraz ze standardowymi środkami zapobiegania wypadkom. Na końcu każdego ostrzeżenia podano numer, na podstawie którego można odszukać tłumaczenie tego ostrzeżenia w dołączonym do urządzenia dokumencie z tłumaczeniami ostrzeżeń.

NINIEJSZE INSTRUKCJE NALEŻY ZACHOWAĆ**Upozornenie DÔLEŽITÉ BEZPEČNOSTNÉ POKYNY**

Tento varovný symbol označuje nebezpečenstvo. Nachádzate sa v situácii s nebezpečenstvom úrazu. Pred prácou na akomkoľvek vybavení si uvedomte nebezpečenstvo súvisiace s elektrickými obvodmi a oboznámte sa so štandardnými opatreniami na predchádzanie úrazom. Podľa čísla na konci každého upozornenia vyhľadajte jeho preklad v preložených bezpečnostných upozorneniach, ktoré sú priložené k zariadeniu.

USCHOVAJTE SI TENTO NÁVOD**警告**

在將系統接至電源之前，請先閱讀此安裝說明。

**警告**

此產品的最終處置應根據各國的法律與法規處理。

**警告**

閃電時請勿使用本系統或插拔纜線。



警告

為避免觸電，請勿將額定安全低電壓 (SELV) 電路連接到電話網路電壓 (TNV) 電路。區域網路埠是採用 SELV 電路，而廣域網路埠則是採用 TNV 電路。某些區域網路與廣域網路埠均是使用 RJ-45 接頭。連接纜線時請小心。



注意

內嵌式電源電路會透過通訊纜線提供電力。請使用 Cisco 所提供的纜線，或使用最低 24 AWG 的通訊纜線。

使用外接式電源供應器

若要將 Cisco Unified IP Phone 搭配外接式電源供應器一起使用，請注意下列警告：



警告

本產品必須仰賴建築物所裝設的短路（電流超載）保護。確定相位導體（所有具電流的導體）所使用的保險絲或斷路器，均不超過美國的 120 VAC、15A（國際的 240 VAC、10A）。



警告

本裝置專為使用 TN 電力系統而設計。



警告

由於電源插座為主要的斷電裝置，因此必須能夠隨時使用。



警告

電源供應器必須置於室內。



注意

本產品務必使用 Cisco 所指定的電源供應器。

停電

電話機必須獲得供電，才能夠透過電話使用緊急服務。供電中斷時，「服務與緊急電話」撥號功能即會停止運作，直到恢復供電為止。若發生供電故障或斷電的狀況，可能須重設或重新設定設備，才可繼續使用「服務與緊急電話」撥號功能。

可存取性功能

可存取性功能清單需要申請才會提供。

連接電話

系統管理員可能會將您的新 Cisco Unified IP Phone 連接到公司的 IP 網路電話網路中。若實際情況並非如此，請參閱下列圖表連接您的電話。

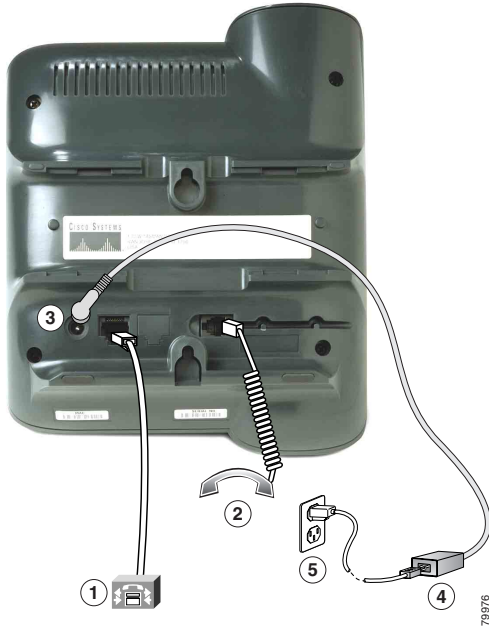

1	網路（乙太網路）連接埠 (10 BASE T)	4	使用直流電 (DC) 輸出接頭的電源供應器（選用；僅當電源不是由乙太網路連線提供時才需要。）
2	話筒連接埠	5	使用交流電插頭的電源線。僅當電話是使用外接電源時才提供
3	DC 轉接器連接埠 (DC48V)		



注意

若要直接將電話連至的電源插座（而不經由乙太網路連線供電），請只使用專為 Cisco Unified IP Phone 設計的 Cisco 48 伏特電源供應器。

調整話筒座

連接電話時可能需要調整話筒座，以確保聽筒不會滑出托架。請參閱下表的說明。

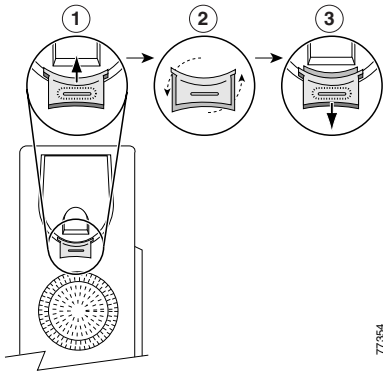

1	移開話筒，並從話筒座拉出方形塑膠片。
2	將塑膠片旋轉 180 度。
3	將塑膠片推回話筒座。旋轉後的膠片頂部會突出。將話筒放回話筒座。

註冊 TAPS

電話連接到網路之後，系統管理員可能會要求您使用 TAPS（自動註冊電話支援工具）自動註冊電話。TAPS 可用於新電話或取代現有的電話。

若要使用 TAPS 註冊，請拿起話筒，接著輸入系統管理員所提供的 TAPS 內線，然後依照語音提示執行作業。您可能需輸入完整的內線（包括區碼）。當電話顯示確認訊息之後即可掛斷。電話會隨即重新啓動。

電話概觀





Cisco Unified IP Phone 7902G 為基本型電話，可提供下列功能：

- 在數據網路上進行語音通訊
- 單一電話線路可支援最多兩通電話
- 熟悉的電話功能方便使用者輕鬆處理來電
- 可從「使用者選項」網頁進行線上控制

瞭解按鈕與硬體



1	Cisco Unified IP Phone 系列機型	指出此 Cisco Unified IP Phone 的型號。
2	標籤與塑膠護片	以覆有塑膠護片的紙張標籤指出您的電話號碼。您也可以在此標籤上標註快速撥號號碼。

<p>3</p>	<p>功能按鈕</p> <p>重撥</p>  <p>轉接</p>  <p>會議</p>  <p>留言</p> 	<p>撥打最近撥出的號碼。</p> <p>將通話轉至其他通話方。</p> <p>設定單通電話可支援 3 至 16 位參與者。</p> <p>存取來電者的語音留言。</p>
<p>4</p>	<p>音量按鈕</p> 	<p>調高或調低話筒的音量。也可用於控制振鈴的音量（當電話掛上時）。</p>
<p>5</p>	<p>保留按鈕</p> 	<p>將線上的通話設為保留，例如撥打新的通話、繼續保留的通話，或於來電或線上通話及保留的通話間切換。</p>
<p>6</p>	<p>功能表按鈕</p> 	<p>存取互動式語音回應 (IVR) 系統，以進行電話組態。僅當系統管理員有所要求時才使用此按鈕。</p> <p>附註 若不慎誤觸此按鈕而進入 IVR 系統，只需掛斷電話即可結束。</p>
<p>7</p>	<p>撥號鍵台</p>	<p>功能與傳統電話的撥號鍵盤完全相同。</p>
<p>8</p>	<p>附有指示燈號的話筒</p>	<p>功能與傳統話筒相同。當電話鈴響時，話筒頂端的燈號區便會閃爍；而取決於留言系列的不同，這些燈號可能會持續亮著，提示您有新的語言留言。</p>

瞭解功能的可用性

您所能夠操作的 Cisco Unified IP Phone 功能，會因為貴公司所使用的通話處理代理程式，以及貴公司之電話支援小組於電話系統的設定方式而不同。因此，您可能無法使用本「電話指南」中所提及的部分功能，或其在您電話上的運作方式會有所不同。若對功能操作或可用性有任何疑問，請連絡支援服務或系統管理員。

掛上電話與拿起電話

部分電話工作及說明會因為電話掛上或拿起電話而不同。

- 電話掛上 — 電話話筒置於托架上，並沒有線上的通話，且沒有作用中的撥號音。
- 拿起電話 — 電話話筒已從托架上拿起，並有撥號音。

基本通話處理

本節將說明基本通話處理工作，如撥打電話、接聽電話、轉接電話及召開電話會議。您用來執行這些工作的功能皆為標準功能，而且可用於大多數的電話系統。

撥打電話

若要 ...	請 ...
撥打電話	拿起話筒，然後撥號。
重撥最近撥出的號碼。	拿起話筒，然後按  （重撥）。
快速撥號	按住鍵台上已被指定為快速撥號號碼的數字（約兩秒）。 如需設定快速撥號按鈕的資訊，請參閱第 24 頁的「在網頁上設定快速撥號」一節。

接聽電話



若要 ...	請 ...
接聽電話	拿起話筒。
接聽優先順序的電話	當您聽見特殊的插撥音時，接聽高優先順序的電話。 如需高優先順序通話的資訊，請參閱第 21 頁的「優先處理重要通話」一節。
通話時接聽高優先順序的電話	當您聽見特殊的插撥音時，結束線上的通話，並接聽高優先順序的電話。 如需高優先順序通話的資訊，請參閱第 21 頁的「優先處理重要通話」一節。

結束通話

若要結束通話，將話筒掛上即可。

使用「保留」與「繼續」

不論何時，都只會有一通電話在進行中，而其他通話則會轉為保留。





若要 ...	請 ...
保留通話	按  （保留）。「保留」按鈕燈號為紅色。即使您與另一方通話方相互聽不見彼此的聲音，保留的通話仍會繼續保持在線上。您可以在通話保留時接聽或撥打其他電話。
返回保留的通話	按  （亮有「保留」燈號者）。



秘訣 使用「保留」功能時通常會播放音樂或發出嗶聲。因此，請避免將電話會議設為保留。

轉接接通的通話

「轉接」按鈕  會重新導向接通的來電。目標是指轉接通話的目的地號碼。

若要 ...	請 ...
轉接電話而不與轉接受話者交談	於通話時按  （轉接），然後再輸入目標號碼。 當您聽到電話響鈴時，再按一次  （轉接）。
在轉接通話之前，先與轉接受話者交談	於通話時按  （轉接），然後再輸入目標號碼。 等候轉接受話者接聽。 受話者若接受轉接的來電，請再按一次  （轉接）。 若要返回原來的通話，請按  （保留）。

召開電話會議

「會議」按鈕  可用於設定標準會議。標準會議最少可以讓 3 至 16 人參與同一通電話。如需詳細資料，請參閱下表。



附註

您必須將電話線路設為支援兩通電話，如此才可以在會議時使用保留（如本節所述）。系統管理員可以確認您的電話設定為支援一通或兩通電話。

若要 ...	請 ...
邀請目前的來電者加入標準會議	您會在電話會議時接到新的來電。按  （保留），以將電話會議設為保留。接聽新來電。 按  （會議），以將來電者加入會議。
去電參與者以開始電話會議	於來電接通時按  （會議），以將其他通話方加入通話。如此將會自動啟動新線路，並將第一位通話方的通話設為保留。撥打另一個號碼。當電話接通，且您可以和會議參與者交談之後，再按一次  （會議），以將此通話方加入通話中。遵循此程序加入每一位參與者。
將參與者加入現有的電話會議	於通話時按  （保留）。如此將會自動啟動新線路，並將會議設為保留。撥打另一個號碼。 當電話接通，且您可以和來電者通話之後，按  （會議），以將此來電者加入您的通話。接著再按一次  （會議），以重新加入電話會議。
加入會議	電話鈴響時接聽電話。您無需執行任何特殊動作，即可加入標準電話會議。
結束會議	掛上話筒。



附註

即使您是會議發起人，亦無法將參與者從電話會議中排除。

將來電轉撥至其他號碼

您可以使用「全轉」將來電從 Cisco Unified IP Phone 轉接至其他號碼。



附註

輸入轉撥所有來電的目標號碼時，其必須與您使用桌上電話撥打的號碼一致無二。例如，輸入存取碼（如 9）或區碼（如有需要）。

若要 ...	請 ...
設定電話的來電轉撥	<p>拿起話筒，然後按 **1。您會聽到一聲較短的確認音。輸入來電轉撥所至的目標電話號碼。當聽到一聲較短的確認音之後，即表示已成功設定來電轉撥功能。</p> <p>若在設定來電轉撥之後拿起話筒，將會聽到不同的（啓動器）撥號音。</p>
取消來電轉撥	<p>拿起話筒，然後按 **2。當聽到一聲較短的確認音之後，即表示已成功取消來電轉撥功能。</p> <p>附註 您必須先取消來電轉撥功能，才能夠再次轉撥電話。若未取消先前所設定的來電轉撥功能而嘗試轉撥電話，將會聽到忙線音。</p>
從「使用者選項」網頁設定或取消來電轉撥	<p>登入您的「使用者選項」網頁，然後選取裝置，再從主功能表中選擇轉撥所有來電。按更新，以儲存變更。</p>



秘訣



雖然系統管理員可能會限制貴公司啓用來電轉撥功能的數量，但您仍可以將來電轉撥至傳統的類比式電話，或另一台 IP 電話。

使用語音留言

使用「留言」按鈕  可存取語音留言；如下表中的摘要所述。



附註 貴公司可決定您電話系統所要使用的語音留言服務。如需有關使用語音留言服務最正確詳盡的資訊，請參閱產品隨附的說明文件。

若要 ...	請 ...
設定語音留言服務	按  (留言)，並遵循語音指示作業。 系統管理員會提供一組語音留言服務的預設密碼供您使用。基於安全考量，應儘速變更該預設密碼。
查看是否有新的語音留言	查看電話話筒上的紅色指示燈是否亮著。
聽取您的語音留言	按  (留言)，並遵循語音指示作業。

優先處理重要通話

進階通話處理工作包括系統管理員根據通話處理需求與工作環境而設定的特殊（非標準）電話功能。預設您無法存取這些功能。

某些特殊環境中（如軍隊或政府部門辦公室）可能需要接聽緊急或重要的電話。這些重要通話可能須以較高的優先順加以處理，例如略過其他通話優先接聽。如有這類特殊通話處理的需求，可以要求系統管理員為您的電話新增「多層級優先及佔先 (Multilevel Precedence and Preemption, MLPP)」功能。

請記住下列術語：

- 優先表示與通話有關的優先順序。
- 佔先是指電話在接到較高優先順序的通話時，會結束現有較低優先順序之通話的程序。

若要 ...	請 ...
為去電選擇優先順序（優先）層級	連絡系統管理員，以取得對應優先通話號碼的清單（由低優先順序至高優先順序）。
建立優先順序（優先）通話	輸入 MLPP 存取號碼（由系統管理員提供），然後再輸入電話號碼。
接聽優先順序（優先）通話	如有通話正在進行中，您將會聽見特殊的來電等候音。
接聽高優先順序的通話	當您聽見特殊的插撥音時，結束線上的通話，並接聽高優先順序的電話。
接聽佔先通話	如有通話正在進行中，您將會聽到約莫 10 秒的連續音。佔先通話將優於線上的通話。



秘訣

當您撥打或接聽啓用了 MLPP 功能的通話時，會聽到不同於標準音調的特殊響鈴或等候音。

自訂電話設定

本節將說明如何個人化您的 Cisco Unified IP Phone 7902G。

調整音量

下表將說明調整及儲存電話音量的方法。

若要 ...	請 ...
調整通話音量	於使用話筒時按音量。 當您鬆開「音量」按鈕時，便會自動儲存該音量設定。
調整振鈴音量	當話筒位於托架時按音量。當您鬆開「音量」按鈕時，便會自動儲存新的振鈴音量。

在網頁上自訂電話

Cisco Unified IP Phone 為網路裝置，可與貴公司其他網路裝置（包括您的電腦在內）共用資訊。您可以利用 Cisco Unified CallManager 的「使用者選項」網頁，存取 Cisco Unified IP Phone 的功能及設定。例如，您可從您的使用者網頁設定電話快速撥號按鈕。

存取您的使用者選項網頁

存取個人電腦上的「使用者選項」網頁。

若要 ...	請執行 ...
登入您的「使用者選項」網頁	<ol style="list-style-type: none"> 1. 向您的系統管理員索取使用者選項 URL、使用者 ID 及預設密碼。 2. 在電腦上開啓網路瀏覽器、輸入 URL，然後登入。 3. 當提示您接受安全性設定時，請按一下是或安裝憑證。 <p>Cisco CallManager 的「使用者選項」主網頁會隨即顯示。在此頁面中您可以選擇使用者選項，以存取「使用者設定」、「目錄」功能、「個人通訊錄」及「快速撥號」。</p> <p>此外，您若要存取電話相關的選項，也可選取裝置（如下）。</p>
登入之後選取裝置	<ol style="list-style-type: none"> 1. 在您登入「使用者選項」網頁之後，請選擇使用者選項 > 裝置。「裝置組態」頁面會隨即顯示。 2. 若您獲指定多項裝置，請確定所選裝置（電話機型或行動化內線設定檔）適當與否。如有需要，請從「名稱」下拉式功能表中選擇其他裝置。 <p>在「裝置組態」頁面中，您可以存取您電話適用的各種組態選項（其他頁面可能無法存取所有的選項）。</p> <ul style="list-style-type: none"> - 選擇使用者選項，以存取「使用者設定」、「目錄」、「個人通訊錄」及「快速撥號」。 - 選擇工具列按鈕，以存取電話相關選項，如線路設定、電話服務設定及快速撥號等等。 <p>若要從其他頁面返回「裝置組態」頁面，請選擇使用者選項 > 裝置。</p>

在網頁上設定功能

本節之各項主題將說明登入之後，應如何在「使用者選項」網頁中設定功能。請參閱第 23 頁的「存取您的使用者選項網頁」一節。

在網頁上設定快速撥號

如需使用快速撥號功能的說明，請參閱第 16 頁的「撥打電話」一節。

若要 ...	請在登入之後執行 ...
設定快速撥號按鈕	<ol style="list-style-type: none">1. 選取裝置。2. 按一下快速撥號。3. 在電話上輸入快速撥號按鈕（可程式化的按鈕）的號碼及標籤。 輸入號碼，其必須與您使用桌上電話撥打的號碼一致無二。例如，輸入存取碼（如 9）或區碼（如有需要）。4. 按一下儲存。 <p>附註 您的電話若不支援雙位元組字元集，便會使用「ASCII 標籤」欄位。</p>

秘訣

僅當您的電話不支援雙位元組字元集時，才會使用「ASCII 標籤」欄位。在第一個「標籤」欄位中輸入資訊，便會自動將該資訊填入「ASCII 標籤」欄位中。

在網頁上控制使用者設定

使用者設定包括密碼、PIN 碼及地區設定（語言）設定。

若要 ...	請在登入之後執行 ...
變更密碼	<ol style="list-style-type: none">1. 選擇使用者選項 > 使用者設定。2. 在「瀏覽器密碼」區域中輸入資訊。3. 按一下儲存。
變更 PIN 碼	<ol style="list-style-type: none">1. 選擇使用者選項 > 使用者設定。2. 在「電話 PIN」區域中輸入資訊。3. 按一下儲存。
變更使用者選項網頁的地區設定（語言）	<ol style="list-style-type: none">1. 選擇使用者選項 > 使用者設定。2. 在「使用者設定」網頁的「使用者地區設定」區域中，從「地區設定」下拉式清單中選擇項目。3. 按一下儲存。

使用 Cisco WebDialer

使用 Cisco WebDialer 時，只要按一下網路瀏覽器中的項目，即可從 Cisco Unified IP Phone 去電目錄連絡人。系統管理員必須為您設定這項功能。

若要 ...	請 ...
搭配使用 WebDialer 與使用者選項目錄	<ol style="list-style-type: none"> 1. 登入您的「使用者選項」網頁。請參閱第 23 頁的「存取您的使用者選項網頁」一節。 2. 選擇使用者選項 > 目錄，然後搜尋同事。 3. 按一下所要撥打的號碼。 4. 若是第一次使用 WebDialer，請設定偏好設定，然後按一下送出。（如需詳細資訊，請參閱本表最後一個項目。） 5. 當「撥打電話」頁面出現時，按一下撥號。（如需瞭解日後應如何隱藏本頁面，請參閱本表最後一個項目。） 該通話現在已接通到您的電話上。 6. 若要結束通話，請按一下掛斷，或掛斷電話。
搭配使用 WebDialer 與其他線上公司目錄（不是您的使用者選項目錄）	<ol style="list-style-type: none"> 1. 登入具有 WebDialer 功能的公司目錄，並搜尋同事。 2. 按一下所要撥打的號碼。 3. 當有所提示時，輸入您的使用者 ID 及密碼。 4. 若是第一次使用 WebDialer，請設定偏好設定，然後按一下送出。（如需詳細資訊，請參閱本表最後一列。） 5. 當「撥打電話」頁面出現時，按一下撥號。（如需瞭解日後應如何隱藏本頁面，請參閱本表最後一個項目。） 該通話現在已接通到您的電話上。 6. 若要結束通話，請按一下掛斷，或掛斷電話。

若要 ...	請 ...
登出 WebDialer	按一下「撥打電話」或「掛斷」頁面的登出圖示。
設定、檢視或變更 WebDialer 偏好設定	<p data-bbox="338 237 612 269">存取「偏好設定」頁面。</p> <p data-bbox="338 276 1214 341">「偏好設定」頁面會在您第一次使用 WebDialer 時出現（按一下所要撥打的號碼之後）。</p> <p data-bbox="338 347 1214 412">日後若要返回「偏好設定」，只需按一下「撥打電話」或「掛斷」頁面的偏好設定圖示即可。</p> <p data-bbox="338 418 715 451">「偏好設定」頁面包括下列選項：</p> <ul data-bbox="352 457 1214 701" style="list-style-type: none"> <li data-bbox="352 457 1037 490">• 偏好的語言 — 決定 WebDialer 設定及提示所使用的語言。 <li data-bbox="352 496 1214 594">• 使用者永久裝置 — 指定用以撥打 WebDialer 電話的 Cisco Unified IP Phone 及目錄號碼（線路）。您的電話若只有一條線路，便會自動選取適當的電話及線路。否則便須選擇電話及 / 或線路。電話會依主機名稱指定。 <li data-bbox="352 600 1214 701">• 不顯示通話確認 — 選取此項目會提示 WebDialer 隱藏「撥打電話」頁面。此頁面預設會在您按一下具備 WebDialer 功能之線上目錄上的電話號碼後出現。

電話的疑難排解

如需電話的一般性疑難排解資訊，請參閱下表。

問題	說明
電話在接上電源之後，其「保留」與「功能表」按鈕會亮起或閃爍。	未正確初始化您的電話。連絡系統管理員協助您進行疑難排解。
無撥號音	檢查所有纜線接線是否牢固，以及電話是否已正確地連上電源。請參閱第 11 頁的「連接電話」一節。 如有需要，請連絡系統管理員協助您進行疑難排解。
電話無鈴聲。	檢查振鈴的音量設定。請參閱第 22 頁的「調整音量」一節。
不小心按下「功能表」按鈕而進入了 IVR 系統。	掛斷電話以結束。如此將會重設電話。
同時間內電話的「保留」按鈕與「功能表」按鈕分別閃爍紅燈及綠燈。	正在升級電話的韌體。升級之後，電話上的所有 LED 應會熄滅。

Cisco 一年有限硬體保固條款

在保固期間，有一些適用於您的硬體保固特殊條款，以及可供您使用的各種服務。您可以從 Cisco.com 取得正式的「保固聲明」，其中包括了 Cisco 軟體所適用的保固與授權合約。請遵循下列步驟從 Cisco.com 存取及下載 *Cisco Information Packet*（Cisco 資訊包）及保固與授權合約。

1. 啟動瀏覽器，並連線至下列 URL：

http://www.cisco.com/univercd/cc/td/doc/es_inpk/cetrans.htm

「Warranties and License Agreements（保固與授權合約）」頁面會隨即出現。

2. 若要閱讀 *Cisco Information Packet*（Cisco 資訊包），請遵循下列步驟：
 - a. 按一下 **Information Packet Number（資訊包號碼）** 欄位，並確定已反白選取文件號碼 78-5235-03A0。
 - b. 選取要用於顯示該文件的語言。
 - c. 按一下 **Go（執行）**。
 - d. 資訊包中的「Cisco Limited Warranty and Software License（Cisco 有限保固與軟體授權）」頁面會隨即出現。
 - e. 線上閱讀該文件，或按一下 **PDF** 圖示，以下載及列印可攜式文件格式 (PDF) 的文件。



附註

您必須安裝 Adobe Acrobat Reader，才可檢視及列印 PDF 檔案。您可以從 Adobe 的網站下載 Adobe Acrobat Reader：<http://www.adobe.com>

3. 若要閱讀所用產品已經過翻譯及本土化的保固資訊，請遵循下列步驟：
 - a. 在「Warranty Document Number（保固文件號碼）」欄位中輸入下列文件號碼：
78-10747-01C0
 - b. 選取要用於顯示該文件的語言。
 - c. 按一下 **Go（執行）**。
Cisco 保固頁面會隨即出現。
 - d. 線上閱讀該文件，或按一下 **PDF** 圖示，以下載及列印可攜式文件格式 (PDF) 的文件。

您也可以連絡 Cisco 服務與支援網站請求協助：

http://www.cisco.com/public/Support_root.shtml

硬體保固期限

一 (1) 年

硬體的更換、維修或退款原則

Cisco 或其服務中心在收到退貨授權 (RMA) 要求之後，會盡力在十 (10) 個工作日內將更換的零件寄出。至於實際的交貨時間，則會因客戶的所在位置而有所不同。

Cisco 保留以退還購買價格作為唯一保固補償方式的權利。

獲取退貨授權 (RMA) 號碼

與出售您所購買之產品的公司連絡。您若是直接向 Cisco 購買產品，請連絡您的 Cisco 銷售與服務代表。請完成下列資訊，並予保留以備參考。

公司產品購自	
公司電話號碼	
產品型號	
產品序號	
維修合約編號	



總公司

Cisco Systems, Inc.
170 West Tasman Drive
San Jose, CA 95134-1706
USA
www.cisco.com
電話：408 526-4000
800 553-NETS (6387)
傳真：408 526-4100

歐洲總部

Cisco Systems International BV
Haarlerbergpark
Haarlerbergweg 13-19
1101 CH Amsterdam
The Netherlands
www-europe.cisco.com
電話：31 0 20 357 1000
傳真：31 0 20 357 1100

美洲總部

Cisco Systems, Inc.
170 West Tasman Drive
San Jose, CA 95134-1706
USA
www.cisco.com
電話：408 526-7660
傳真：408 527-0883

亞太總部

Cisco Systems, Inc.
168 Robinson Road
#28-01 Capital Tower
Singapore 068912
www.cisco.com
電話：+65 6317 7777
傳真：+65 6317 7799

Cisco Systems 在下列國家已有 200 間以上的營業處。這些營業處的地址、電話號碼及傳真號碼已列於

Cisco 網站：www.cisco.com/go/offices

土耳其 • 中國 • 丹麥 • 巴西 • 日本 • 比利時 • 以色列 • 加拿大 • 台灣 • 匈牙利 • 印尼 • 印度 • 西班牙 • 克羅埃西亞 • 希臘 • 杜拜 • 阿拉伯聯合大公國 • 芬蘭
沙烏地阿拉伯 • 辛巴威 • 委內瑞拉 • 波多黎各 • 波蘭 • 法國 • 阿根廷 • 保加利亞 • 俄羅斯 • 南非 • 美國 • 英國 • 香港特別行政區 • 哥倫比亞 • 哥斯大黎加
挪威 • 泰國 • 烏克蘭 • 秘魯 • 紐西蘭 • 馬來西亞 • 捷克 • 斯洛伐克 • 斯洛維尼亞 • 智利 • 菲律賓 • 越南 • 塞浦勒斯 • 奧地利 • 愛爾蘭 • 新加坡 • 瑞士 • 瑞典
義大利 • 葡萄牙 • 德國 • 墨西哥 • 荷蘭 • 澳洲 • 盧森堡 • 韓國 • 羅馬尼亞 • 蘇格蘭

CCSP、CCVP、Cisco Square Bridge 標誌、Follow Me Browsing 與 StackWise 是 Cisco Systems, Inc. 的商標。Changing the Way We Work, Live, Play, and Learn 與 iQuick Study 是 Cisco Systems, Inc. 的服務標誌，而 Access Registrar、Aironet、BPX、Catalyst、CCDA、CCDP、CCIE、CCIP、CCNA、CCNP、Cisco、Cisco Certified Internetwork Expert 標誌、Cisco IOS、Cisco Press、Cisco Systems、Cisco Systems Capital、Cisco Systems 標誌、Cisco Unity、Enterprise/Solver、EtherChannel、EtherFast、EtherSwitch、Fast Step、FormShare、GigaDrive、GigaStack、HomeLink、Internet Quotient、IOS、IP/TV、iQ Expertise、iQ 標誌、iQ Net Readiness Scorecard、LightStream、Linksys、MeetingPlace、MGX、Networkers 標誌、Networking Academy、Network Registrar、Packet、PIX、Post-Routing、Pre-Routing、ProConnect、RateMUX、ScriptShare、SlideCast、SMARTnet、The Fastest Way to Increase Your Internet Quotient 及 TransPath 是 Cisco Systems, Inc. 及 (或) 其分支機構在美國及其他國家/地區的註冊商標。

本文件中或網站中提及的所有其他商標屬於其各自所有者。使用文字「合作夥伴」並不意味 Cisco 與任何其他公司之間有合作關係。(0601R)

© 2006 Cisco Systems, Inc. 版權所有。

OL-9788-01